

# ATV 6 classic

## Руководство по эксплуатации









Благодарим Вас за покупку квадроцикла ATV Classic 6. Данное руководство содержит важную информацию по технике безопасности, конструктивным особенностям, техническому оснащению, а также включает инструкции по безопасному управлению и необходимому техническому обслуживанию.

В процессе производства данного транспортного средства были соблюдены все существующие и действующие законы и нормы, касающиеся шума и воздействия на окружающую среду.

**Прежде чем управлять Вашим новым квадроциклом, внимательно и до конца прочтите данное руководство.** Оно содержит важную информацию по технике безопасности. Не управляйте квадроциклом без надлежащего опыта. Следует пройти обучение, прежде чем начать управлять этим транспортным средством.

Не давайте детям до 16 лет управлять данным транспортным средством, это может привести к тяжелым травмам. Даже подростки старше 16 лет могут не иметь достаточных практических навыков, необходимых для безопасного управления квадроциклом, поэтому подростки старше 16 лет должны управлять данным транспортным средством строго под наблюдением взрослого, даже после прохождения учебного курса. В целях безопасности убедитесь, что Вы можете управлять вашим транспортным средством на законных основаниях, этим Вы проявите заботу об окружающей среде и уважение к правам других людей.

Помните, Ваш квадроцикл **не предназначен для дорог общего пользования.**

ТЕХНИКА БЕЗОПАСНОСТИ	6
ВАЖНЫЕ СВЕДЕНИЯ	9
ТЕХНИЧЕСКИЕ ХАРАКТЕРИСТИКИ	12
УСТРОЙСТВО КВАДРОЦИКЛА	13
КОМПЛЕКТАЦИЯ	14
ВВОДНАЯ ЧАСТЬ	15
ОРГАНЫ УПРАВЛЕНИЯ	21
ПОДГОТОВКА К ЭКСПЛУАТАЦИИ	26
УПРАВЛЕНИЕ КВАДРОЦИКЛОМ	28
ПЕРИОДИЧЕСКОЕ ОБСЛУЖИВАНИЕ	53
УХОД И ХРАНЕНИЕ	60
АКСЕССУАРЫ И МОДИФИКАЦИИ	63
РЕГЛАМЕНТНЫЕ РАБОТЫ	65
УСЛОВИЯ ГАРАНТИИ	66
ТАЛОНЫ ТО	71
ГАРАНТИЙНЫЙ ТАЛОН ДЛЯ ЗАМЕТОК	75
ПОИСК НЕИСПРАВНОСТЕЙ	79
ЛИСТ ОТК	83
ВАШ СЕРВИСНЫЙ ЦЕНТР	84

Квадроцикл является технически сложным транспортным средством и может быть опасным в управлении. Управление квадроциклом отличается от управления другими транспортными средствами, включая мотоциклы и автомобили. Даже при совершении обычных маневров, таких как повороты, въезд в гору или езда по неровной поверхности, могут легко произойти столкновение или переворачивание транспортного средства, если не будут соблюдены все меры предосторожности.

- Внимательно прочитайте данное руководство и все обозначения и следуйте прописанным инструкциям по управлению.

- Не управляйте квадроциклом, не имея надлежащей подготовки. Пройдите учебный курс. Новичкам следует пройти курс в автомобильной школе или у инструктора.

### **Соблюдайте возрастные рекомендации:**

- Не позволяйте детям до 16 лет управлять квадроциклом. Не допускайте до управления квадроциклом людей, не имеющих соответствующего водительского удостоверения и необходимого опыта управления.

- Запрещается управление квадроциклом в состоянии алкогольного или наркотического опьянения.

- Всегда будьте предельно осторожны и двигайтесь с медленной скоростью при движении по незнакомой местности. Будьте готовы к изменениям рельефных условий при управлении квадроциклом.

- Не управляйте квадроциклом на неровных, скользких и дорогах с поврежденным покрытием, пока не научитесь и не приобретете практические навыки, необходимые для контроля квадроцикла на таких дорогах. Всегда будьте предельно осторожны при вождении на таких дорогах.

- Всегда держите обе руки на руле, а обе ноги на подножках во время вождения.

- Перед каждым использованием квадроцикла убедитесь, что он в исправном состоянии и безопасен для управления.

- Никогда не выбирайте слишком высокую скорость, если она не соответствует вашим навыкам и условиям эксплуатации. Всегда выбирайте скорость в соответствии с дорогой, степенью видимости, условиями эксплуатации и вашим опытом.

- Всегда следуйте правилам осмотра и технического обслуживания, указанным в данном руководстве. Перед каждым использованием квадроцикла убедитесь, что он в исправном состоянии и безопасен для управления.

- Не допускается управление квадроциклом без мотоциклетного защитного шлема соответствующего размера. Также необходимо надеть средство для защиты глаз (защитную маску или защитные очки), перчатки, ботинки на жесткой подошве, рубашку или куртку с длинным рукавом и длинные брюки.

- Мы рекомендуем Вам использовать защитный шлем и экипировку торговой марки, прошедшей все необходимые испытания и сертифицированной в Российской Федерации - FOX.

Для того чтобы Вы могли наслаждаться поездками на Вашем новом квадроцикле, не задумываясь о возможных травмах, мы рекомендуем Вам использовать:

*кроссовый шлем;*

*защитные очки для мотокросса;*

*защитную куртку «черепаха»;*

*защиту коленей и локтей;*

*перчатки для мотокросса.*





## ОСОБЫЕ ПРЕДОСТЕРЕЖЕНИЯ

Производителем размещено большое количество важных предостережений, как в данной Инструкции, так и на квадроцикле. Для Вашей безопасности и безопасности окружающих следует уделить особое внимание всем предупреждениям. Пренебрежение предупреждениями, содержащимися в инструкции, может привести к **СЕРЬЕЗНЫМ ТРАВМАМ** или **ГИБЕЛИ**

Пожалуйста, ознакомьтесь со следующими условными обозначениями, которые помогут Вам лучше сориентироваться в данном руководстве и выделить особо важные условия эксплуатации и предостережения.



Внимание! Важная информация!



Внимание! Опасно для жизни!



Осторожно! Огнеопасно!



Осторожно! Едкие вещества и их пары!



Осторожно! Взрывоопасно!



Вам на заметку!

Запишите идентификационный номер квадроцикла (VIN), номер двигателя и модель квадроцикла для ссылок на них в будущем.

1. Идентификационный номер ТС (VIN):

2. Номер двигателя:

3. Модель транспортного средства:

Идентификационный номер ТС (VIN) нанесен на раму квадроцикла.

Номер двигателя нанесен на двигателе квадроцикла.  
(если предусмотрено для этой модели)

Табличка с номером модели квадроцикла и VIN номером прикреплена заклепками к раме квадроцикла.



Номер двигателя

# ТЕХНИЧЕСКИЕ ХАРАКТЕРИСТИКИ

<b>Двигатель</b>	Тип	Одноцилиндровый, четырехтактный, с воздушным охлаждением
	Объём:	49/110 см <sup>3</sup>
	Выходная мощность:	5/9 л.с.
	Обороты:	7000/8000 об/мин
	Крутящий момент:	3,9 Нм (при 5000 об/мин)
	Максимальная скорость:	40/60 км/ч
	Функция "Ограничитель скорости":	Да
	Габаритные размеры (ДхШхВ):	1310х690х885 мм
<b>Характеристики</b>	Габаритные размеры упаковки:	1150х690х600 мм
	Высота по седлу:	630 мм
	Максимальная нагрузка:	70 кг
	Стартер:	Электростартер
	Зажигание:	CDI
	Трансмиссия:	Автоматическое центробежное сцепление с задним ходом
	Привод на задние колеса:	Цепной
	Объём топливного бака:	3,5 л.
	Тип топлива:	АИ-92
	Передний/задний тормоза:	Барабанный / Дисковый (ножной)
	Колесные диски:	Штампованные R6" (цепи противоскольжения)
	Внешнее освещение:	Две фары головного света, задний стоп-сигнал
	Вес нетто/брутто:	73/93 кг

# УСТРОЙСТВО КВАДРОЦИКЛА

1. Передний бампер
2. Руль
3. Топливный фильтр
4. Задний багажник
5. Рама
7. Сиденье
8. Бензобак
9. Двигатель
10. Карбюратор
11. Педаль заднего тормоза
12. Кнопка отключения двигателя
13. Кнопка запуска двигателя
14. Замок зажигания
15. Дроссель
16. Кнопка стояночного тормоза
17. Рычаг переднего тормоза
18. Счетчик моточасов
19. Кнопка включения фар
20. Рычаг переключения переднего и заднего хода

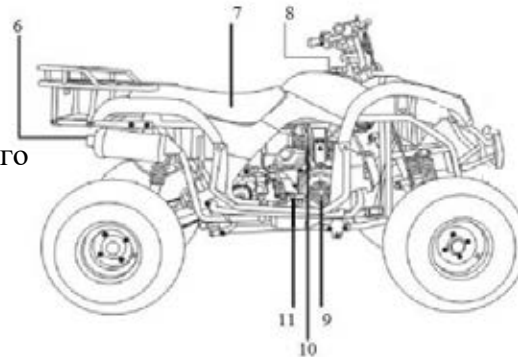
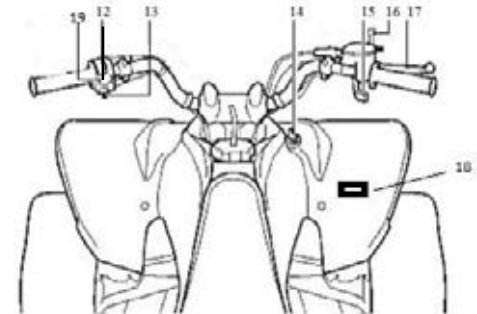
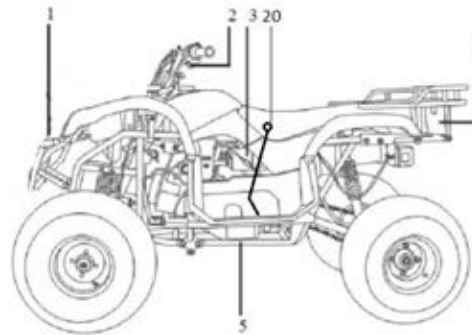

## Квадроцикл ATV Classic 6 оснащен следующими опциями:

- колеса диаметром 6";
- автоматическая коробка передач;
- передача заднего хода;
- стояночный тормоз;
- металлический отбойник передний;
- металлический багажник задний;
- защита цепи и тормозного диска;
- приводная усиленная цепь 428;
- натяжитель цепи;
- аккумуляторная батарея 5Ан;
- зарядное устройство для аккумулятора
- электростартер;
- счетчик моточасов
- ограничитель скорости;
- чека безопасности
- фара головного света;
- задняя фара стоп-сигнал;
- сигнализация с дистанционным автозапуском;
- передняя подвеска на шаровых опорах;
- ножной задний тормозной механизм;
- защита ног от ожогов
- датчики заднего хода и нейтрали
- высокие подножки.



## ЧИТАЙТЕ ИНСТРУКЦИЮ ПО ЭКСПЛУАТАЦИИ, СЛЕДУЙТЕ ВСЕМ ПРАВИЛАМ И ПРЕДОСТЕРЕЖЕНИЯМ.

### ТРЕБОВАНИЯ БЕЗОПАСНОСТИ

Данный квадроцикл предназначен для перевозки водителя весом до **70 кг.**

Квадроцикл **не предназначен** для эксплуатации на дорогах общего пользования.

При эксплуатации квадроцикла следует строго соблюдать основные правила безопасности:

- не приступайте к эксплуатации квадроцикла, не изучив данное руководство по эксплуатации;
- постоянно поддерживайте квадроцикл в исправном состоянии;
- не превышайте максимальную допустимую нагрузку квадроцикла, указанную в технических характеристиках;
- не эксплуатируйте квадроцикл в состоянии алкогольного или наркотического опьянения;
- запрещается запуск двигателя в закрытых и плохо проветриваемых помещениях;
- во время работы квадроцикла, во избежание ожога, не касайтесь элементов двигателя и выхлопной системы;
- регулярно проводите регламентные работы, рекомендуемые данным руководством.



**НИКОГДА НЕ ВОЗИТЕ ПАССАЖИРОВ НА ГРУЗОВЫХ ПОЛКАХ.**



Использование квадроцикла не по назначению может привести к **ТЯЖЕЛЫМ ТРАВМАМ** или **ГИБЕЛИ**.



**ВСЕГДА ИСПОЛЬЗУЙТЕ ШЛЕМ И ЗАЩИТНОЕ СНАРЯЖЕНИЕ**



**НИКОГДА НЕ ИСПОЛЬЗУЙТЕ ДЛЯ ДВИЖЕНИЯ ПО ОБЩЕСТВЕННЫМ ДОРОГАМ**



**НИКОГДА НЕ САДИТЕСЬ ЗА РУЛЬ В СОСТОЯНИИ АЛКОГОЛЬНОГО ИЛИ НАРКОТИЧЕСКОГО ОПЬЯНЕНИЯ**

**НИКОГДА не управляйте квадроциклом:**

- если у Вас нет соответствующей подготовки;
- на скоростях, слишком быстрых для Вашего уровня умения или дорожных условий;
- на общественных дорогах – во избежание столкновения с другими транспортными средствами;
- с пассажирами на борту – наличие пассажиров отрицательно влияет на устойчивость и рулевое управление.

**ВСЕГДА:**

- следуйте правилам техники вождения во избежание опрокидываний на склонах и пересеченной местности;
- избегайте мощных поверхностей – на них можно потерять управление.



## **КВАДРОЦИКЛ – НЕ ИГРУШКА, ЕГО ЭКСПЛУАТАЦИЯ МОЖЕТ БЫТЬ НЕБЕЗОПАСНОЙ.**

Управление квадроциклом отличается от управления другими транспортными средствами, в том числе автомобилями и мотоциклами. Авария может произойти быстро, даже во время привычных маневров, таких как повороты, подъем в гору или преодоление препятствий, если Вы не будете соблюдать необходимые меры предосторожности.

**СЕРЬЕЗНЫЕ ТРАВМЫ И СМЕРТЬ** могут стать результатом пренебрежения данными инструкциями:

Внимательно читайте Инструкцию и надписи на ярлыках, а также следуйте описаниям действий.

Никогда не начинайте управление квадроциклом, если у Вас нет соответствующей подготовки. Начинающие водители должны пройти обучение у квалифицированного инструктора.

Всегда соблюдайте возрастные рекомендации. Детям в возрасте до 16 лет запрещено управлять квадроциклами с бензиновым двигателем. Никогда не допускайте детей до 16 лет к управлению квадроциклом без присмотра взрослых, а также не позволяйте детям, не способным обеспечить собственную безопасность, в течение долгого времени управлять квадроциклом.

Всегда избегайте движения на квадроцикле по мощеным поверхностям, включая тротуары, проезжие части, автостоянки и улицы.

Никогда не двигайтесь на квадроцикле по общественным улицам, дорогам или шоссе, в том числе по грязным или покрытым гравием.

Никогда не управляйте квадроциклом без соответствующего правильно подогнанного шлема. Также следует использовать защиту для глаз (очки или защитную маску), перчатки, ботинки, одежду с длинными рукавами и брюки. Детям рекомендуется использовать защитную экипировку, которую можно приобрести в специализированных магазинах или у продавца данного квадроцикла.

Никогда не употребляйте алкоголь или наркотики при управлении квадроциклом.

Не осуществляйте движение на скоростях, чрезмерных для вашего уровня умения или дорожных условий.



Всегда придерживайтесь скорости в соответствии с условиями местности, видимости, погодными условиями и своим опытом.

Никогда не ставьте квадроцикл на дыбы, не выполняйте прыжки или другие трюки без соответствующей подготовки.

Всегда осматривайте Ваш квадроцикл перед использованием, чтобы убедиться в его исправности. Всегда следуйте описаниям осмотров и технического обслуживания, содержащимся в данной Инструкции.

Всегда держитесь обеими руками за руль, а обе ноги держите на подножках квадроцикла во время движения.

Всегда следуйте порядку выполнения поворотов, описанному в Инструкции. Прежде чем выполнять повороты на большой скорости, потренируйтесь на малых скоростях. Не выполняйте повороты на чрезмерной скорости.

Никогда не двигайтесь на квадроцикле по слишком неровной, скользкой или рыхлой поверхности, если Вы не освоили в теории и на практике, как управлять квадроциклом на таких поверхностях. Всегда будьте особенно осторожны на таких поверхностях.

Всегда двигайтесь медленно и будьте особенно осторожны на незнакомой местности. Всегда будьте готовы к изменению условий местности при управлении квадроциклом.

Всегда следуйте описанным в данной Инструкции правилам подъема в гору. Тщательно осмотрите местность перед началом подъема. Никогда не начинайте подъем на склоны со слишком скользкой или рыхлой поверхностью. Перенесите вес тела вперед. Никогда не давайте газ резко. Никогда не преодолевайте вершину холма на большой скорости.

Всегда следуйте описанным в данной Инструкции правилам спуска под гору и торможения во время спуска. Тщательно осмотрите местность перед началом спуска. Перенесите вес тела назад. Никогда не спускайтесь по склону с большой скоростью. Старайтесь не спускаться под гору под таким углом, при котором квадроцикл может резко перевернуться на бок. Если возможно, старайтесь спускаться по склону строго вниз.

Всегда следуйте описанным в данной Инструкции правилам движения по склонам. Избегайте склонов со слишком скользкой или рыхлой поверхностью. Перенесите вес тела в направлении вершины холма.

Никогда не пытайтесь выполнять разворот на квадроцикле, если Вы не освоили описанную в данной Инструкции технику поворотов на горизонтальной поверхности. Если возможно, избегайте движения по крутым склонам холмов.

Никогда не осуществляйте движение на квадроцикле по слишком крутым склонам. Прежде чем пробовать квадроцикл на высоких холмах, потренируйтесь на более низких. Всегда следуйте инструкциям, если двигатель заглох и квадроцикл начал катиться назад во время подъема в гору. Чтобы избежать глушения двигателя, поддерживайте постоянную скорость во время подъема. Если двигатель заглох и машина катится вниз, следуйте правилам торможения, описанным в данной Инструкции. Следует спешиться в сторону вершины холма или в бок, если подъем осуществлялся строго вверх. Затем необходимо развернуть квадроцикл и снова сесть на него, следуя инструкциям, описанным в данном руководстве.

Всегда проверяйте, нет ли на пути препятствий, перед началом движения на новом участке местности. Никогда не пытайтесь преодолевать большие препятствия, например, крупные камни или поваленные деревья. Всегда следуйте правилам преодоления препятствий, описанным в данной Инструкции.

Никогда не двигайтесь на квадроцикле в быстром водном потоке или по воде, где глубина больше, чем рекомендовано в данной Инструкции. Помните, что мокрые тормоза могут иметь меньшую тормозную способность. Опробуйте тормоза после выезда из воды. При необходимости примените тормоза несколько раз, чтобы удалить воду из-под тормозных накладок.

Всегда соблюдайте осторожность при буксовании колес или боковых заносах. Отработайте технику безопасного управления при буксовании или заносе на малой скорости на ровной горизонтальной поверхности. При движении по чрезвычайно скользкой поверхности, например, по льду, двигайтесь медленно и соблюдайте осторожность, чтобы снизить вероятность скольжения и потери управления.

Всегда, начиная движение задним ходом, убедитесь, что сзади Вас нет препятствий или людей. Двигайтесь медленно, даже если путь сзади безопасен.

Всегда используйте шины размера и типа, указанного в данной Инструкции. Всегда поддерживайте давление в шинах, как указано в данной Инструкции. Никогда не модифицируйте Ваш квадроцикл путем неправильной установки или использования аксессуаров.



## **ПОТЕНЦИАЛЬНАЯ УГРОЗА**

Неосторожное обращение с топливом.

## **ЧТО МОЖЕТ СЛУЧИТЬСЯ**

Бензин может воспламениться и причинить Вам ожоги.

## **КАК ИЗБЕЖАТЬ ОПАСНОСТИ**

Всегда выключайте двигатель на время заправки. Не начинайте заправку сразу после остановки двигателя, пока он все еще очень горячий.

Доливайте топливо в бензобак в случае необходимости, не забывайте проверять, что в баке достаточно бензина. Не допускайте пролива бензина на двигатель, выхлопную трубу или глушитель во время заправки топлива.

Никогда не курите во время заправки и не заправляйте топливо вблизи источников искр, открытого пламени или других источников огня, таких как горелки водонагревателей или сушилок для белья. Используйте только неэтилированный бензин. Использование этилированного бензина может привести к серьезным повреждениям внутренних деталей двигателя, например, клапанов и поршневых колец, а также выхлопной системы.

При транспортировке квадроцикла внутри другого транспортного средства убедитесь, что квадроцикл закреплен строго вертикально и топливный кран закрыт.

Иначе топливо может вытекать из карбюратора или бензобака.



## **ЧТО МОЖЕТ СЛУЧИТЬСЯ**

Бензин токсичен и может нанести телесные повреждения.

## **КАК ИЗБЕЖАТЬ ОПАСНОСТИ**

Если Вы проглотили некоторое количество бензина или вдохнули много бензиновых паров, а также если бензин попал Вам в глаза, следует немедленно обратиться к врачу. При попадании бензина на кожу необходимо промыть пораженный участок кожи водой с мылом. Если бензин попал Вам на одежду, необходимо переодеться.

**Замок зажигания** расположен у основания руля.

Положение «OFF» (положение как на картинке) - вся цепь разорвана; двигатель нельзя запустить, ключ можно вынуть.

Положение «ON» (поворот по часовой стрелке) - вся цепь замкнута; двигатель можно запустить; ключ вынуть нельзя.

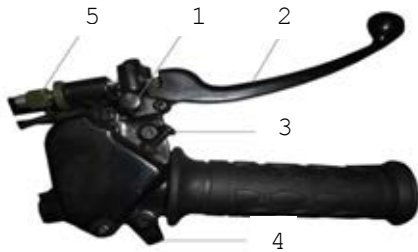

## Органы управления правой рукоятки:

1. *Фиксатор стояночного тормоза.*



2. *Рычаг переднего тормоза:* Для постановки квадроцикла на стояночный тормоз выжмите рычаг «2» и зафиксируйте фиксатором «1». Для замедления скорости или остановки квадроцикла плавно выжмите рычаг тормоза.

3. *Винт ограничителя скорости:* Данный винт предназначен для ограничения максимальной мощности двигателя и уменьшения максимальной скорости движения квадроцикла.

4. *Рычаг дросселя:* Для ускорения нажмите на рычаг дросселя. Для замедления отпустите рычаг дросселя. Перед запуском двигателя проверьте рычаг дросселя, убедившись, что он работает плавно. Удостоверьтесь, что рычаг возвращается в положение холостого хода, как только он становится свободным.



5. *Регулятор свободного хода рычага переднего тормоза*





Запуск двигателя необходимо производить, убедившись, что кнопка отключения двигателя находится в положении . При нахождении кнопки выключения двигателя в положении  и осуществлении запуска двигателя, стартер будет работать, но двигатель не запустится. Не оставляйте включенным свет передних фар более 10 минут, если двигатель не работает. Это может привести к полной или частичной разрядке аккумуляторной батареи.

## Органы управления левой рукоятки:



### 1. Кнопка отключения двигателя:

-  - Переключатель должен находиться в этой позиции при запуске двигателя.
-  - При переводе переключателя в эту позицию двигатель остановится

### 2. Кнопка включения фары:

-  - При нахождении переключателя в этом положении фара головного света и задний фонарь выключены.
-  - При переводе переключателя в эту позицию включатся освещение.

### 3. Кнопка запуска двигателя:

-  - для запуска двигателя необходимо нажать данную кнопку при нажатом рычаге тормоза и положении кнопки отключения двигателя в положении . Не нажимайте кнопку запуска на работающем двигателе. Это может привести к выходу двигателя из строя.



## Топливный бак:

Максимальная вместимость топливного бака составляет 3,5 литра. Заправляйте квадроцикл только бензином с октановым числом 92. На время заправки заглушите двигатель. При снятии крышки топливного бака поворачивайте ее медленно. Для затяжки поверните вправо. Уровень бензина не должен быть выше отметки, иначе топливо будет выплескиваться. Не заливайте добавки в бензин – их использование может вывести из строя двигатель.



Вкл.

## Топливный кран:

Топливный кран расположен ниже уровня бензобака. Он имеет два положения:

ON (Вкл.) – нормальное положение во время работы квадроцикла. Бензин проходит через топливный кран в карбюратор.



Выкл.

OFF (Выкл.) – положение крана во время стоянки квадроцикла. Бензин не поступает в карбюратор.



**Проводите заправку квадроцикла осторожно, так как бензин относится к легковоспламеняющимся жидкостям, пары его взрывоопасны. Не курите во время**



**заправки квадроцикла, а также не заправляйтесь вблизи источников открытого огня —**

**это может привести к материальному и физическому ущербу.**

## Трансмиссия:

Квадроцикл оснащён автоматической коробкой передач со схемой переключения D-N-R. Рычаг переключения режимов трансмиссии служит для переключения на задний или передний ход, а также включения нейтральной передачи.

1. «D» - *Позиция движения вперёд*. При нажатии рычага «от себя» один раз из положения «Нейтраль» включается передача.
2. «N» - *Нейтраль*;
3. «R» - *Позиция «Реверс»*. Включение осуществляется переводом рычага в положение «на себя»;





Включение заднего хода осуществляется только после полной остановки квадроцикла, запрещено ее включение на ходу – это может привести к выходу трансмиссии из строя. Задний ход можно использовать только на ровной поверхности. Будьте внимательны и осторожны – задним ходом квадроцикл может развить достаточно большую скорость.



**Переключение режимов трансмиссии осуществляется только при полной остановке квадроцикла, запрещено переключение на ходу. Задний ход можно использовать только на ровной поверхности.**

## УПРАВЛЕНИЕ БРЕЛОКОМ ДИСТАНЦИОННОГО УПРАВЛЕНИЯ

 – Постановка на охрану (если квадроцикл не заведен и ключ зажигания повернут в положение OFF), Дистанционная блокировка двигателя (если двигатель квадроцикла запущен).

 – Снятие с охраны (если квадроцикл не заведен и ключ зажигания повернут в положение OFF).

 - Дистанционный пуск двигателя (ключ зажигания повернут в положение OFF, выжат фиксатор ручного тормоза, нажмите на **кнопку** два раза с интервалом не более 2 секунд).

 - Дистанционный запуск sireны квадроцикла.



## ШИНЫ

Используя манометр низкого давления, проверьте и отрегулируйте давление воздуха в холодных шинах дважды, опираясь на второй результат. Давление в шинах должно быть одинаковым с обоих бортов. Правильное давление в шинах обеспечивает оптимальную устойчивость, комфорт при езде и продлевает срок их службы.

Когда глубина канавки протектора уменьшается до 3 мм вследствие износа, следует заменить шину.

Рекомендованное давление в шинах:

**ПЕРЕДНИЕ:** 32-35 кПа, (0,32-0,35 кгс/см<sup>2</sup> ).

**ЗАДНИЕ:** 27-30 кПа, (0,27-0,30 кгс/см<sup>2</sup>).

**Перекаченные шины уменьшают возможность соприкосновения шины с землей, что может привести к пробуксовке и потере управления, а также может привести к разрыву шины.**



**Если давление в шинах ниже указанной величины, то при жестких условиях вождения шина может сместиться с колеса.**



## Проверка перед поездкой:

Проверьте квадроцикл перед поездкой. Приведенные здесь пункты занимают лишь несколько минут, но в результате могут сэкономить время в будущем и обеспечить безопасность при поездке.

Уровень топлива – проверить на наличие его утечки. Передний и задний тормоза – проверить. Шины - проверить давление, износ и повреждение шин. Дроссель – проверка рычага газа и крепление троса, а также свободный ход рычага газа - при необходимости отрегулировать или заменить. Свет и сигнальные фонари – убедиться в нормальной работе фары и фонарей. Рулевой механизм – проверить легкость поворота и устойчивость. Убедиться в том, что детали передней и задней оси и передней вилки надежно закреплены. Проверьте бензопровод и убедитесь в его герметичности и безопасности. Если бензопровод старый или треснувший, замените его.

При заправке не позволяйте топливу переполнять бак и вытекать из горловины.

## Запуск двигателя:

Никогда не запускайте двигатель в закрытом непроветриваемом помещении. Это опасно для жизни.

Вставьте ключ в замок зажигания и поверните его в положение ON. Также нужно убедиться, что кнопка отключения двигателя (стр.20) находится в положении ON. Рукой нажмите на рычаг тормоза. Нажмите кнопку электрозапуска, двигатель должен запуститься. Время нажатия кнопки электрозапуска не должно превышать **3-5 секунд**. Если двигатель сразу не запускается, сделайте **перерыв в 30 секунд** и попробуйте запустить снова, в противном случае аккумулятор слишком быстро разрядится.



**После того как двигатель запустился, кнопку следует немедленно отпустить. При работающем двигателе кнопку электрозапуска нажимать нельзя, это приведет к поломке. Не держите нажатой кнопку электрозапуска двигателя более 5 секунд, в противном случае электростартер может выйти из строя. (Эта поломка не является гарантийным случаем и восстанавливается клиентом)**

Для продления срока службы двигателя, после запуска холодного двигателя надо дать ему прогреться.



**В двигатель квадроцикла залито транспортировочное масло и для первого запуска его НЕОБХОДИМО заменить на рекомендованное производителем.**

## **ОБКАТКА ДВИГАТЕЛЯ:**

Чтобы двигатель хорошо работал и служил долго, он должен пройти обкатку. Для нового квадроцикла обкатка составляет 30 моточасов или 9 израсходованных полных бака бензина. Правильное обращение с новым квадроциклом во время обкатки является жизненно важным для срока службы двигателя. Во время обкатки все работающие детали притираются друг к другу и калибруют рабочий зазор. Поэтому первые 20 моточасов, выполняйте следующее:

- 0-10 моточасов (0-3 баков): скорость не должна превышать 30 км/ч, время непрерывной работы не должно быть больше 1 часа.
- 10-20 моточасов (3-6 баков): скорость не должна превышать 40 км/ч, время непрерывной работы не должно быть больше 2 часов. В интервале от 20 до 30 моточасов (от 6 до 9 баков) постепенно увеличивать скорость до максимальной.

Обязательно замените масло в картере после пробега первых 10 моточасов (3 баков) и выполните техобслуживание. Это поможет добиться наилучшей работы и долгой службы двигателя. Обратитесь в официальный сервисный центр Avantis за советом или ремонтом при возникновении неисправности двигателя в период обкатки.



**Для ускорения обкатки ни в коем случае нельзя оставлять квадроцикл с работающим двигателем на холостых оборотах более чем на 10 минут. Это может привести к повреждению деталей двигателя и дальнейшему выходу его из строя.**

Квадроцикл предназначен, в основном, для утилитарного использования, но может также применяться для отдыха. В данном разделе «УПРАВЛЕНИЕ КВАДРОЦИКЛОМ» содержатся общие правила вождения квадроцикла в развлекательных целях. Тем не менее, навыки и приемы, описанные в данном разделе, применимы и ко всем другим типам вождения. Управление Вашим квадроциклом требует наличия специальных навыков, приобретаемых в результате продолжительной практики. Уделите время освоению базовой техники и приемов управления и только после этого пробуйте выполнять более сложные маневры.

Вождение квадроцикла может быть очень увлекательным и доставить массу удовольствия. Но очень важно как можно детальнее ознакомиться с правилами управления квадроциклом, чтобы приобрести навыки, необходимые для получения удовольствия от безопасной езды. Перед началом практического освоения полностью прочитайте данную Инструкцию по эксплуатации и постарайтесь усвоить принцип работы всех органов управления. Уделите особое внимание требованиям техники безопасности. Пожалуйста, ознакомьтесь также со всеми ЯРЛЫКАМИ С ПРЕДОСТЕРЕЖЕНИЯМИ И ПРЕДУПРЕЖДЕНИЯМИ на Вашем квадроцикле.

## **ОСТОРОЖНОЕ И ОБДУМАННОЕ ВОЖДЕНИЕ**

### **Пройдите подготовку, если Вы новичок в обращении с квадроциклом**

Начинающие и неопытные водители должны пройти соответствующую подготовку по обращению с квадроциклом.

Сначала привыкните к управлению квадроциклом на небольших скоростях, даже если Вы уже имеете опыт. Не пытайтесь использовать полностью возможности транспортного средства до тех пор, пока Вы полностью не освоитесь с управляемостью Вашего квадроцикла.



## **ПОТЕНЦИАЛЬНАЯ УГРОЗА**

Управление данной моделью квадроцикла без должной подготовки.

## **ЧТО МОЖЕТ СЛУЧИТЬСЯ**

Риск ДТП значительно возрастает, если водитель не знает, как правильно обращаться с квадроциклом в различных ситуациях и на разных типах местности.

## **КАК ИЗБЕЖАТЬ ОПАСНОСТИ**

Следует освоиться с управлением квадроциклом сначала на малых скоростях, даже если Вы опытный водитель таких транспортных средств. Не пытайтесь использовать полностью возможности транспортного средства до тех пор, пока Вы полностью не освоитесь с управляемостью и характеристиками Вашего квадроцикла.

**Управление Вашим квадроциклом требует наличия специальных навыков, приобретаемых в результате продолжительной практики.**

Уделите время освоению базовой техники и приемов управления и только после этого пробуйте выполнять более сложные маневры.

**Не рекомендуется вождение лицами до 16 лет.**



## **ПОТЕНЦИАЛЬНАЯ УГРОЗА**

Пренебрежение возрастными ограничениями для квадроцикла.

## **ЧТО МОЖЕТ СЛУЧИТЬСЯ**

Использование квадроцикла детьми в возрасте до минимального рекомендованного ограничения может стать причиной серьезных травм или гибели ребенка.

## **ПОТЕНЦИАЛЬНАЯ УГРОЗА**

Управление квадроциклом без соответствующего мотоциклетного шлема, защиты для глаз и защитной одежды.



## ЧТО МОЖЕТ СЛУЧИТЬСЯ

Управление квадроциклом без мотоциклетного шлема может привести к Вашей гибели или тяжелым травмам в результате возможного ДТП.

Управление квадроциклом без защиты для глаз повышает вероятность повреждения сетчатки глаз в результате попадания пыли, песка или мелких камушков. Управление квадроциклом без защитной одежды повышает вероятность получения Вами серьезных телесных повреждений в результате возможного ДТП или падения.

## КАК ИЗБЕЖАТЬ ОПАСНОСТИ

Всегда надевайте соответствующий, правильно подогнанный шлем. Также необходимо надевать:

Средства защиты глаз (очки или маску);  
Перчатки;

Ботинки;

Рубашку или куртку с длинными рукавами;

Брюки.

**Не управляйте квадроциклом в состоянии алкогольного или наркотического опьянения.**



## ПОТЕНЦИАЛЬНАЯ УГРОЗА

Управление квадроциклом в состоянии алкогольного или наркотического опьянения.

## ЧТО МОЖЕТ СЛУЧИТЬСЯ

Ухудшение способности оценивать ситуацию. Замедление реакции.  
Ухудшение чувства равновесия и восприятия. Повышение вероятности аварии.

## КАК ИЗБЕЖАТЬ ОПАСНОСТИ

Никогда не употребляйте алкоголь или наркотические средства до или во время управления квадроциклом.

Транспортное средство предназначено для перевозки только водителя – перевозка пассажиров и грузов запрещена.



## ПОТЕНЦИАЛЬНАЯ УГРОЗА

Перевозка пассажиров на квадроцикле.

## ЧТО МОЖЕТ СЛУЧИТЬСЯ

Значительное уменьшение Вашей способности удерживать равновесие и управление Вашим квадроциклом. Может произойти авария, в результате которой можете пострадать Вы и/или Ваш пассажир.

## КАК ИЗБЕЖАТЬ ОПАСНОСТИ

Никогда не перевозите пассажиров. Длина сиденья позволяет водителю свободно перемещаться по мере необходимости во время управления. Оно не предназначено для размещения пассажира.

Не управляйте квадроциклом на скорости, которая слишком велика для Вашего уровня умения или дорожных условий.



## ПОТЕНЦИАЛЬНАЯ УГРОЗА

Управление квадроциклом на скорости, которая слишком велика для Вашего уровня умения или дорожных условий.

## ЧТО МОЖЕТ СЛУЧИТЬСЯ

Повышение вероятности потери управления, что может послужить причиной аварии.

## КАК ИЗБЕЖАТЬ ОПАСНОСТИ

Всегда осуществляйте движение на квадроцикле на скоростях, соответствующих конкретному типу местности, видимости и дорожным условиям, а также Вашему уровню подготовки.

## ОГРАНИЧИТЕЛЬ СКОРОСТИ

Специально для водителей, не имеющих опыта управления данной моделью, она оборудована ограничителем скорости, находящимся в корпусе рычага дроссельной заслонки. Ограничитель скорости ограничивает мощность и максимальную скорость движения квадроцикла. Ввинчивание регулировочного винта уменьшает максимальную скорость, а вывинчивание – увеличивает.

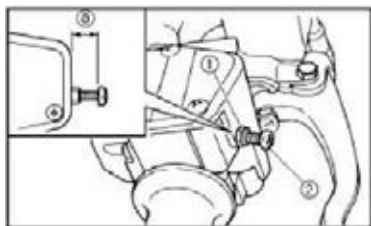

- (1) Контргайка.
- (2) Регулирующий винт

## Регулировка свободного хода курка газа

Свободный ход курка газа должен быть 3-5 мм

1. Ослабьте контргайку (1)
2. Поворачивайте регулировочный болт (2) в направлении (a), чтобы уменьшить свободный ход, или в направлении (b), чтобы его увеличить.
3. Затяните контргайку.

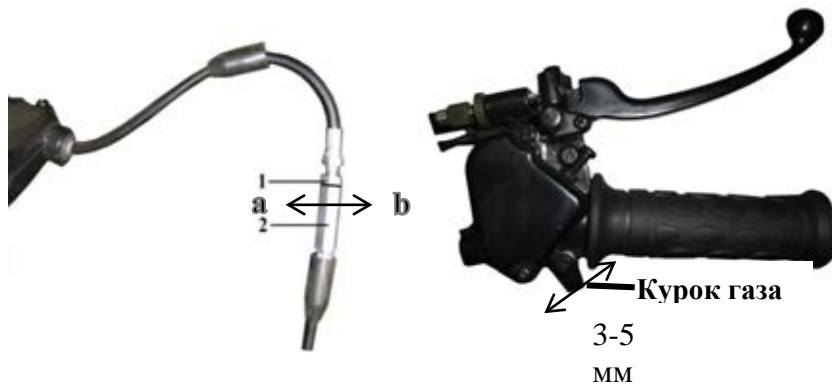

## ОРГАНИЧИТЕЛЬ ТОРМОЗНОЙ СИСТЕМЫ

### Регулировка свободного хода рычага переднего тормоза

Свободный ход рычага переднего тормоза должен быть 0,5-2 мм.

1. Ослабьте контргайку (1)
2. Поворачивайте регулировочный болт (2) в направлении (а), чтобы увеличить свободный ход, или в направлении (b), чтобы его уменьшить.
3. Затяните контргайку.
4. Для регулировки можно использовать как механизм, расположенный на рукоятке, так и механизм, расположенный на тормозной магистрали ниже.

Если не удастся добиться правильного свободного хода, обратитесь для выполнения регулировки к нашему дилеру.

*При регулировке свободного хода рычага переднего тормоза:*

- Не нажимайте на рычаг тормоза;
- Убедитесь, что рычаг тормоза неподвижен.



## ПЕРЕОБОРУДОВАНИЕ КВАДРОЦИКЛА

### ПОТЕНЦИАЛЬНАЯ УГРОЗА

Управление квадроциклом с неправильно произведенными модификациями.

### ЧТО МОЖЕТ СЛУЧИТЬСЯ

Неправильная установка аксессуаров или неправильное переоборудование могут сказываться на управляемости, что в некоторых ситуациях может стать причиной аварии.

### КАК ИЗБЕЖАТЬ ОПАСНОСТИ

Никогда не переоборудуйте Ваш квадроцикл, неправильно устанавливая или используя аксессуары. Все запасные части или установленные аксессуары должны быть подлинными, предназначенными для использования с данной моделью квадроцикла; их следует устанавливать и использовать согласно инструкциям. При возникновении вопросов обратитесь в сервисный центр.





## **ЗАПРЕЩЕНИЕ ПЕРЕОБОРУДОВАНИЯ**

Переоборудование квадроцикла или демонтаж первоначального оборудования могут сделать транспортное средство небезопасным и не соответствующим требованиям правил эксплуатации. В большинстве регионов требуется наличие искрогасителей и глушителей. Не модифицируйте выхлопную систему или компоненты системы снижения токсичности отработавших газов. Помните о том, что чрезмерный шум мешает окружающим и создает неблагоприятное впечатление о вездеходной мототехнике.

## **ВЫХЛОПНАЯ СИСТЕМА**

Температура выхлопных газов очень высока во время и после использования квадроцикла. Для предотвращения ожогов старайтесь не прикасаться к элементам выхлопной системы. Паркуйте квадроцикл в местах, где низкая вероятность того, что прохожие или дети могут случайно коснуться их.



### **ПОТЕНЦИАЛЬНАЯ УГРОЗА**

Горячие элементы выхлопной системы.

### **ЧТО МОЖЕТ СЛУЧИТЬСЯ**

Сухая трава или другие легко воспламеняющиеся материалы могут собираться в зоне двигателя и воспламениться.

### **КАК ИЗБЕЖАТЬ ОПАСНОСТИ**

Не оставляйте двигатель работающим на холостом ходу и не паркуйте квадроцикл в сухой траве или на другой сухой поверхности. Очищайте зону двигателя от сухой травы и других легко воспламеняющихся материалов.

Не прикасайтесь к элементам выхлопной системы. Не паркуйте квадроцикл в таких местах, где окружающие могут случайно прикоснуться к элементам выхлопной системы.

## ВЫБОР МЕСТА ВОЖДЕНИЯ

Данный квадроцикл предназначен только для использования вне дорог. Движение по мощным поверхностям может привести к потере управления.

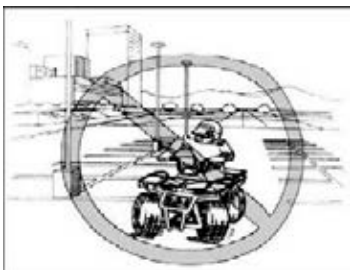

### ПОТЕНЦИАЛЬНАЯ УГРОЗА

Движение на квадроцикле по мощным поверхностям.

### ЧТО МОЖЕТ СЛУЧИТЬСЯ

Квадроциклы предназначены только для движения вне дорог. На мощных поверхностях управляемость и управление квадроциклом могут значительно ухудшаться, что может привести к выходу транспортного средства из-под контроля.

### КАК ИЗБЕЖАТЬ ОПАСНОСТИ

Всегда избегайте мощных поверхностей, включая тротуары, проезды, автостоянки и улицы.

Не используйте квадроцикл для движения по общественным дорогам, улицам или шоссе.

Движение по общественным дорогам может стать причиной столкновения с другими транспортными средствами.

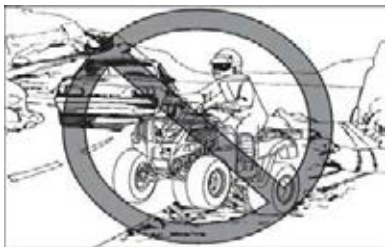

### ПОТЕНЦИАЛЬНАЯ УГРОЗА

Движение на квадроцикле по общественным дорогам, улицам или шоссе.

### ЧТО МОЖЕТ СЛУЧИТЬСЯ

Вы можете столкнуться с другим транспортным средством.

### КАК ИЗБЕЖАТЬ ОПАСНОСТИ

Никогда не используйте квадроцикл для движения по общественным дорогам, улицам или шоссе, даже если они покрыты грязью или гравием. Во многих государствах движение на квадроцикле по общественным дорогам, улицам или шоссе запрещено законом.

Как следует ознакомиться с местностью, по которой Вы собираетесь ехать. Перемещайтесь с осторожностью по незнакомым местам. Остерегайтесь ям, камней, корней деревьев на местности, а также других скрытых препятствий, из-за которых квадроцикл может перевернуться.



Двигайтесь медленнее

## **ПОТЕНЦИАЛЬНАЯ УГРОЗА**

Пренебрежение мерами предосторожности при управлении квадроциклом на незнакомой местности.

## **ЧТО МОЖЕТ СЛУЧИТЬСЯ**

Вы можете наехать на скрытый под грунтом камень, бугор или яму, не имея в запасе времени для реакции. Это может привести к опрокидыванию квадроцикла или потере управления.

## **КАК ИЗБЕЖАТЬ ОПАСНОСТИ**

Будьте особенно осторожны при движении по незнакомой местности и готовы к изменению дорожных условий.

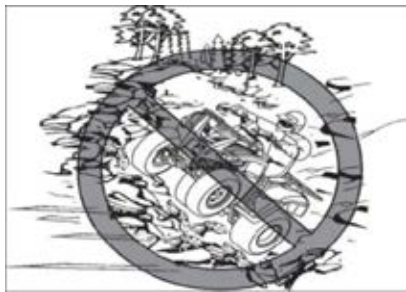

## **ПОТЕНЦИАЛЬНАЯ УГРОЗА**

Пренебрежение мерами предосторожности при управлении квадроциклом на слишком неровной, скользкой или рыхлой поверхности.

## **ЧТО МОЖЕТ СЛУЧИТЬСЯ**

Потеря сцепления колес с поверхностью при управлении квадроциклом, что может привести к аварии, в том числе к переворачиванию квадроцикла.

## **КАК ИЗБЕЖАТЬ ОПАСНОСТИ**

Не используйте квадроцикл на слишком неровной, скользкой или рыхлой поверхности, если Вы не освоили специальные навыки и технику обращения с квадроциклом на таких поверхностях. Всегда будьте особенно осторожны на такой местности.

При движении на местности, где Вас сложно заметить, например, в пустыне, следует крепить на квадроцикл сигнальный флажок.

**НЕ ИСПОЛЬЗУЙТЕ** крепление для древка флажка как сцепное устройство для прицепа.



## **ПОТЕНЦИАЛЬНАЯ УГРОЗА**

Движение по местности, где Вас сложно заметить другим транспортным средствам.

## **ЧТО МОЖЕТ СЛУЧИТЬСЯ**

Может привести к столкновению и травмам.

## **КАК ИЗБЕЖАТЬ ОПАСНОСТИ**

Всегда устанавливайте сигнальный флажок на квадроцикле для предупреждения водителей других транспортных средств. Будьте и сами бдительны в отношении других транспортных средств.

Для освоения управления Вашим квадроциклом выберите большой и ровный участок местности вне дорог.

Убедитесь, что на данном участке нет препятствий и других водителей. Вам следует научиться управлять дроссельной заслонкой, тормозами и освоить технику выполнения поворотов на такой местности, а затем начинать отработать эти элементы на более сложной местности.

Установите стояночный тормоз и попробуйте запустить двигатель, следуя инструкциям. После прогрева двигателя Вы можете начинать движение на квадроцикле. Помните, что двигатель и выхлопная труба нагреваются во время использования и остаются горячими в течение некоторого времени после работы; поэтому избегайте касания этих деталей кожей или одеждой.

Медленно и плавно нажимайте рычаг дроссельной заслонки. Центробежная муфта сцепления входит в зацепление, и начинается набор скорости. Подавайте газ плавно.

Старайтесь не двигаться на больших скоростях до тех пор, пока как следует не освоитесь с управлением Вашим квадроциклом.

Для снижения скорости или остановки отпустите рычаг дроссельной заслонки и используйте тормоза равномерно и плавно. Неправильное использование тормозов может привести к потере сцепления колес с грунтом, потере управления и повышению вероятности возникновения аварии.

## **ПРОЦЕСС ДВИЖЕНИЯ**

Всегда держите ноги на подножках по бортам квадроцикла во время движения, чтобы избежать касания ногами задних колес.



## **ПОТЕНЦИАЛЬНАЯ УГРОЗА**

Отрыв рук от рулевых рукояток или ног от подножек во время движения.

## **ЧТО МОЖЕТ СЛУЧИТЬСЯ**

Если Вы отпустите хотя бы одну рулевую рукоятку или уберете одну ногу с подножки, это может сказаться на Вашей способности управлять квадроциклом или может привести к потере Вами равновесия, или падению с квадроцикла. Если вы уберете одну ногу с подножки, нога может зацепиться за заднее колесо, что может привести к получению травмы или аварии.

## **КАК ИЗБЕЖАТЬ ОПАСНОСТИ**

Всегда держитесь обеими руками за рулевые рукоятки и держите обе ноги на подножках во время движения.

Не выполняйте прыжки и не ставьте квадроцикл на дыбы. Вы можете потерять управление квадроциклом или перевернуться.

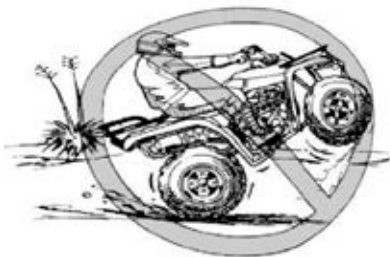

## **ПОТЕНЦИАЛЬНАЯ УГРОЗА**

Выполнение подъемов на дыбы, прыжков и других трюков.

## **ЧТО МОЖЕТ СЛУЧИТЬСЯ**

Увеличение вероятности аварии, включая переворачивание квадроцикла.

## **КАК ИЗБЕЖАТЬ ОПАСНОСТИ**

Никогда не пытайтесь выполнять трюки, например, поднимать квадроцикл на дыбы или прыгать. Не рискуйте ради хвастовства.

## **ПОВОРОТЫ**

Для достижения максимального сцепления колес с грунтом при движении вне дорог, оба задних колеса жестко закреплены на одной оси и вращаются с одинаковой скоростью. Таким образом, если внутреннее (по отношению к центру окружности поворота) колесо проскальзывает или имеет недостаточное сцепление с грунтом, осуществление поворота будет затруднено. Поэтому для быстрого и простого входа в повороты на квадроцикле следует использовать особую технику. Очень важно освоить эту технику сначала на низкой скорости.



## **ПОТЕНЦИАЛЬНАЯ УГРОЗА**

Неправильное выполнение поворотов.

## **ЧТО МОЖЕТ СЛУЧИТЬСЯ**

Квадроцикл может выйти из-под контроля, что может привести к его переворачиванию или столкновению.

## **КАК ИЗБЕЖАТЬ ОПАСНОСТИ**

Всегда строго следуйте описанным в данной Инструкции по эксплуатации правилам выполнения поворотов.

Отработайте технику выполнения поворотов на малой скорости, затем пробуйте на более высоких скоростях. Не выполняйте повороты на скоростях, слишком высоких для вашего уровня умения или дорожных условий. Не выполняйте повороты на слишком больших скоростях.

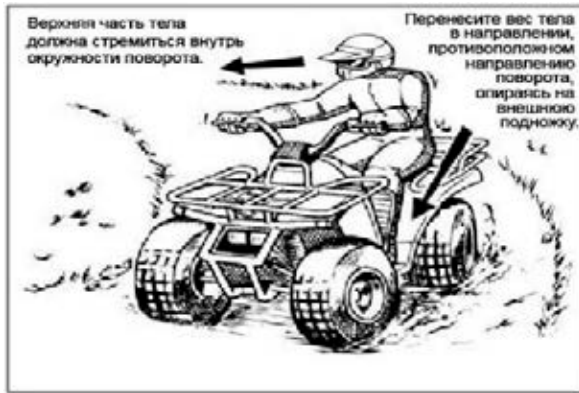

Приближаясь к месту поворота, снизьте скорость и начинайте поворачивать руль в нужном направлении. По мере этого переносите вес тела, опираясь на внешнюю подножку (в направлении, противоположном направлению поворота), при этом верхняя часть тела должна стремиться к центру окружности поворота. Используйте рычаг дроссельной заслонки для поддержания постоянной скорости во время выполнения поворота. Это позволит уменьшить буксование внутреннего колеса и выполнить поворот правильно.

Такую технику следует многократно отработать сначала на малых скоростях на большом участке местности вне дорог, свободном от препятствий. При неправильном выполнении

поворота квадроцикл может продолжать двигаться прямо. Если квадроцикл не удастся повернуть, остановитесь и попробуйте повторить все с начала. Если поверхность скользкая или рыхлая, следует перенести большую часть веса Вашего тела к передним колесам, подавшись в сиденье вперед. Когда Вы освоите эту технику, Вы можете переходить к отработке выполнения поворотов на более высоких скоростях или входя в более крутые повороты.

Ошибки при выполнении поворотов, например, резкое открытие дроссельной заслонки, чрезмерное торможение, неправильные движения тела или превышение скорости для совершения крутого поворота, могут привести к переворачиванию квадроцикла. Если квадроцикл начинает заваливаться наружу поворота, следует перенести вес тела немного внутрь поворота. Также необходимо постепенно отпускать рычаг дроссельной заслонки и подворачивать руль наружу поворота, чтобы квадроцикл не опрокидывался.

Помните: Избегайте движения на высоких скоростях, пока Вы, как следует, не освоитесь с управлением Вашим квадроциклом.

## БУКСОВАНИЕ И ЗАНОСЫ

Будьте осторожны при движении на квадроцикле по рыхлой или скользкой поверхности, так как машина может забуксовать. Если Вы этого не ожидаете или действуете неправильно, может произойти авария.

Чтобы уменьшить буксование передних колес на рыхлой или скользкой поверхности, перенесите вес тела вперед над передними колесами.

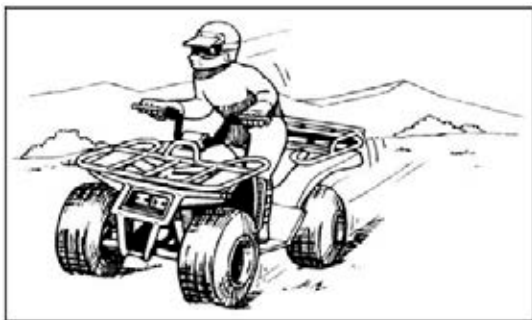

Если задние колеса квадроцикла начинают заносить в сторону, обычно можно восстановить управление (при наличии пространства для маневра), поворачивая руль в направлении заноса. Торможение или ускорение не рекомендуется начинать, пока Вы не скорректировали занос.



## ПОДЪЕМ В ГОРУ

Используйте правильную технику вождения, чтобы избежать переворачивания на холмах. Вы должны уметь уверенно управлять Вашим квадроциклом на горизонтальной поверхности прежде, чем начинать пробовать подниматься в гору; кроме того, начинать следует с пологих склонов. Переходите к тренировке на более крутых склонах только после получения необходимых навыков. Во всех случаях избегайте склонов со скользкой или рыхлой поверхностью, а также с препятствиями, так как возможна потеря управления.



### ПОТЕНЦИАЛЬНАЯ УГРОЗА

Движение на квадроцикле по слишком крутым склонам.

### ЧТО МОЖЕТ СЛУЧИТЬСЯ

Транспортное средство может перевернуться с гораздо большей вероятностью на слишком крутом склоне, чем на отлогом или на горизонтальной поверхности.

### КАК ИЗБЕЖАТЬ ОПАСНОСТИ

Никогда не используйте квадроцикл на склонах, слишком крутых для машины и Вашего уровня умения. Перед началом тренировки на крутых холмах отработайте навыки на более пологих холмах.

При подъеме в гору важно обращать внимание, чтобы вес Вашего тела был перенесен вперед. Для этого следует податься вперед или, при подъеме на более крутые холмы, встать на подножки и свеситься вперед над рулем.





## **ПОТЕНЦИАЛЬНАЯ УГРОЗА**

Неправильные действия при подъеме в гору.

## **ЧТО МОЖЕТ СЛУЧИТЬСЯ**

Потеря управления и переворачивание квадроцикла.

## **КАК ИЗБЕЖАТЬ ОПАСНОСТИ**

Всегда строго следуйте правилам подъема в гору, описанным в данной Инструкции по эксплуатации.

Всегда тщательно осматривайте местность перед началом подъема на холм.

Никогда не въезжайте на холмы со слишком рыхлой или скользкой поверхностью. Переносите вес тела вперед.

Никогда не открывайте дроссельную заслонку резко. Квадроцикл может резко опрокинуться назад.

Никогда не преодолевайте вершину холма на высокой скорости. На другой стороне холма может быть препятствие, резкий обрыв, другое транспортное средство или человек.

Если во время подъема на холм Вы вдруг осознали, что переоценили свои возможности и не доберетесь до его вершины, Вам следует развернуть квадроцикл, пока машина еще не утратила поступательное движение (при условии, что у Вас есть пространство для маневра), и спуститься с холма.

## **ПОТЕНЦИАЛЬНАЯ УГРОЗА**

Неправильные действия при движении или выполнении поворотов на склоне холма.

## **ЧТО МОЖЕТ СЛУЧИТЬСЯ**

Потеря управления или переворачивание квадроцикла.

## **КАК ИЗБЕЖАТЬ ОПАСНОСТИ**

Никогда не выполняйте разворот на холме, если Вы не освоили как следует технику выполнения поворотов, описанную в данной Инструкции по эксплуатации, на горизонтальной поверхности. Будьте осторожны при выполнении поворотов на любых холмах. По возможности избегайте движения вдоль склонов крутых холмов.



## При движении по склону:

Всегда строго следуйте правилам, описанным в данной Инструкции по эксплуатации.

Избегайте холмов со слишком рыхлой или скользкой поверхностью. Переносите вес тела в направлении вершины холма.



Если двигатель заглох или квадроцикл остановился, но Вы считаете, что можете продолжать въезд в гору, осторожно запустите двигатель, стараясь, чтобы передние колеса не поднимались, иначе Вы можете потерять управление. Если Вы думаете, что не сможете продолжить движение вверх, спешитесь с квадроцикла в сторону вершины холма. Разверните квадроцикл вручную и спуститесь с холма.

Если квадроцикл начал катиться назад, НЕ ИСПОЛЬЗУЙТЕ задний тормоз, чтобы остановиться. Квадроцикл легко может опрокинуться назад, поэтому следует сразу же спешиться с машины в сторону вершины холма.

## ПОТЕНЦИАЛЬНАЯ УГРОЗА

Глушение двигателя, скатывание квадроцикла назад или неправильное спешивание при подъеме в гору.

## ЧТО МОЖЕТ СЛУЧИТЬСЯ

Возможно переворачивание квадроцикла.

## КАК ИЗБЕЖАТЬ ОПАСНОСТИ

При въезде на холм старайтесь поддерживать одну и ту же скорость.

***Если Вы утратили момент поступательного движения:***

- перенесите вес тела в сторону вершины холма;
- примените тормоза;
- установите стояночный тормоз после полной остановки.



Разверните квадроцикл и снова сядьте на него, как описано в Инструкции.

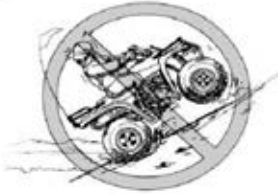

### *Если квадроцикл начал скатываться назад:*

- перенесите вес тела в сторону вершины холма;
- никогда не применяйте задний тормоз при скатывании вниз;
- примените передний тормоз;
- после полной остановки можно применить также и задний тормоз, а затем установить стояночный тормоз;
- спешьте в сторону вершины холма, или в бок, если до этого двигались строго вверх.

Если холм не слишком крутой и с надежной поверхностью, Вы можете пешком свести квадроцикл со склона. Убедитесь, что путь перед Вами свободен на случай, если Вы потеряете контроль над квадроциклом. Следуйте следующим правилам:

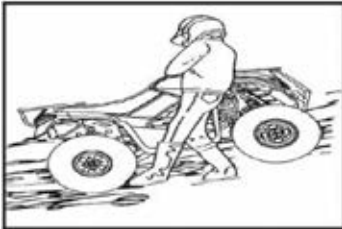
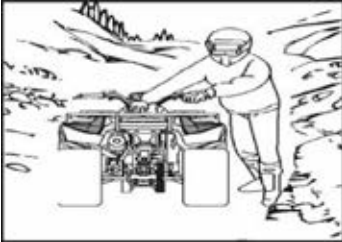

1. Встаньте рядом с машиной лицом к подножию холма так, чтобы иметь возможность легко достать рычаг торможения правой рукой.
2. Проследите, чтобы ноги не касались колес.
3. Проверьте грунт под ногами.
4. Затем медленно и осторожно сведите квадроцикл вниз со склона, используя рычаг переднего тормоза для управления скоростью спуска.
5. Если Вы потеряете управление квадроциклом, для Вашей безопасности следует отойти на безопасное расстояние от него.

Если склон слишком крутой и скользкий, или если Вы сомневаетесь, что можете пешком свести квадроцикл со склона, оставьте его на месте и отправляйтесь за помощью. По возможности, заблокируйте колеса так, чтобы машина не могла скатиться назад.

## ДВИЖЕНИЕ ПОД ГОРУ

Во время движения на квадроцикле под гору следует перенести вес тела как можно дальше назад и, по возможности, в направлении вершины холма. Подайтесь в сиденье назад, вытянув руки перед собой до предела, так Вы сможете наиболее эффективно выполнять торможение. Неправильное торможение может привести к потере сцепления колес с поверхностью. Будьте осторожны, спускаясь на квадроцикле по склону с рыхлой или скользкой поверхностью. Сцепление колес с такой поверхностью и тормозная способность ухудшаются. Неправильное торможение также может привести к потере сцепления колес с поверхностью. По возможности старайтесь спускаться на квадроцикле строго вниз. Старайтесь избегать маневров под острыми углами, при некоторых из них квадроцикл может опрокинуться или перевернуться. Тщательно выбирайте маршрут спуска и двигайтесь с такой скоростью, при которой Вы сможете своевременно отреагировать на неожиданные препятствия.

Старайтесь не спускаться со склона под таким углом, при котором квадроцикл может резко завалиться на бок. По возможности старайтесь двигаться строго вниз.



## ПОТЕНЦИАЛЬНАЯ УГРОЗА

Неправильные действия при движении на квадроцикле под гору.

## ЧТО МОЖЕТ СЛУЧИТЬСЯ

Возможна потеря управления или переворачивание квадроцикла.

## КАК ИЗБЕЖАТЬ ОПАСНОСТИ

Всегда строго следуйте правилам движения под гору, описанным в данной Инструкции по эксплуатации.

Для выполнения торможения во время движения под гору следует применять особую технику.

Всегда тщательно осматривайте местность перед началом спуска со склона. Переносите вес тела назад. Никогда не осуществляйте спуск на большой скорости.

## **ДВИЖЕНИЕ ВДОЛЬ СКЛОНА**

Для движения вдоль склона на Вашем квадроцикле следует правильно распределить вес Вашего тела для удержания равновесия. Необходимо освоить базовые навыки управления квадроциклом на горизонтальной поверхности прежде, чем пробовать движение по наклонным плоскостям. Избегайте склонов с рыхлой или скользкой поверхностью, так как на них можно потерять равновесие.

Во время движения вдоль наклонной поверхности следует перенести вес тела в направлении вершины холма. Возможно, при движении по рыхлому склону потребуются корректировать рулевое управление, немного поворачивая колеса в направлении вершины холма. При движении вдоль склона старайтесь не делать резких поворотов в направлении, как вершины, так и подножия холма.

Если квадроцикл начинает опрокидываться, плавно поворачивайте руль в направлении подножия холма, если на пути нет препятствий. После восстановления должного равновесия плавно поворачивайте руль в нужном направлении.

### **ПОТЕНЦИАЛЬНАЯ УГРОЗА**

Неправильные действия при движении вдоль склона или при выполнении поворотов на склонах холмов.

### **ЧТО МОЖЕТ СЛУЧИТЬСЯ**

Возможна потеря управления или переворачивание квадроцикла.

### **КАК ИЗБЕЖАТЬ ОПАСНОСТИ**

Никогда не пытайтесь развернуть квадроцикл на склоне, если Вы не освоили, как следует, технику выполнения поворотов, описанную в данной Инструкции по эксплуатации, на горизонтальной поверхности. Будьте очень осторожны, выполняя повороты на любых холмах. По возможности старайтесь не двигаться вдоль склонов крутых холмов. При движении вдоль склона холма:

- Всегда строго следуйте правилам, описанным в Инструкции.
- Избегайте склонов со слишком скользкой или рыхлой поверхностью.



## **ДВИЖЕНИЕ ПО ПЕРЕСЕЧЕННОЙ МЕСТНОСТИ**

Движение по пересеченной местности следует осуществлять с осторожностью. Остерегайтесь препятствий, которые могут повредить Ваш квадроцикл или привести к его переворачиванию и аварии. Постоянно держите ноги на бортовых подножках.

Избегайте прыжков на квадроцикле, так возможна потеря управления или повреждение машины.



## **ПОТЕНЦИАЛЬНАЯ УГРОЗА**

Неправильные действия при преодолении препятствий.

## **ЧТО МОЖЕТ СЛУЧИТЬСЯ**

Возможна потеря управления или столкновение, а также переворачивание квадроцикла.

## **КАК ИЗБЕЖАТЬ ОПАСНОСТИ**

Перед началом движения по незнакомой местности следует проверить, есть ли на ней препятствия. Никогда не пытайтесь переезжать через большие препятствия, например, большие камни или поваленные деревья. Во время преодоления препятствий всегда следуйте правилам, описанным в данной Инструкции по эксплуатации.

## **ПРЕОДОЛЕНИЕ НЕГЛУБОКИХ ВОДНЫХ ПРЕГРАД**

Квадроцикл можно использовать для преодоления неглубоких водных преград (до 35 см) с небольшой скоростью течения. Перед въездом в воду тщательно осмотрите путь. Въезжать в воду следует в таком месте, где нет резкого обрыва, следует избегать камней и других препятствий, которые могут вызвать буксование колес или опрокидывание квадроцикла. Двигайтесь медленно и осторожно.



## **ПОТЕНЦИАЛЬНАЯ УГРОЗА**

Движение на квадроцикле по глубокому или быстрому водному потоку.

## **ЧТО МОЖЕТ СЛУЧИТЬСЯ**

Шины обладают некоторой плавучестью, что приводит к потере сцепления с поверхностью и управления квадроциклом, что может стать причиной аварии.

## **КАК ИЗБЕЖАТЬ ОПАСНОСТИ**

Никогда не используйте Ваш квадроцикл для преодоления водных преград с большой скоростью течения или большей глубины, чем указано в данной Инструкции.

Помните, что влажные тормоза могут обладать меньшей тормозной способностью. После выезда из воды опробуйте тормоза. В случае необходимости примените тормоза несколько раз, чтобы просушить тормозные накладки.



После выезда из воды опробуйте тормоза. Не продолжайте движение на квадроцикле, не убедившись, что тормозная способность полностью восстановлена.

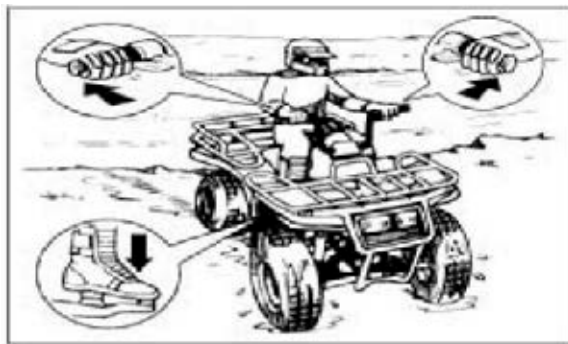

После движения по воде на квадроцикле следует убедиться, что вся попавшая в тормоза вода удалена. После использования квадроцикла в соленой воде или грязи квадроцикл следует обмыть пресной водой.

**Для Вашей безопасности квадроцикл оснащён чекой безопасности.**

Для использования воткните чеку и прикрепите трос к водителю. В случае падения, квадроцикл заглухнет.



## ПАРКОВКА

Для парковки всегда выбирайте место с горизонтальной поверхностью. Примените тормоза, затем установите стояночный тормоз и выключите зажигание. Если Вы больше не собираетесь до конца текущего дня использовать квадроцикл, закройте также топливный кран.

Для парковки остановите двигатель и переключите трансмиссию в нейтральное положение. Переведите топливный кран в положение «ЗАКРЫТО» («OFF») и установите стояночный тормоз. Для этого выжмите рычаг переднего тормоза и нажмите кнопку стояночного тормоза.



## ПАРКОВКА НА СКЛОНЕ



### ПОТЕНЦИАЛЬНАЯ УГРОЗА

Парковка на холме или другой наклонной поверхности.

### ЧТО МОЖЕТ СЛУЧИТЬСЯ

Квадроцикл может покатиться без управления, что может повысить вероятность возникновения аварии.

### КАК ИЗБЕЖАТЬ ОПАСНОСТИ

Старайтесь не парковать квадроцикл на склонах холмов или других наклонных поверхностях. Если же Вам необходимо остановиться в таком месте, поставьте квадроцикл перпендикулярно основанию холма, установите стояночный тормоз и заблокируйте передние и задние колеса, подложив под них камни или другие предметы. НЕ паркуйте квадроцикл на сильно крутых холмах, когда Вы сами можете подниматься по ним с трудом.

1. Остановите транспортное средство, используя тормоза.
2. Остановите двигатель.
3. Нажимая на оба рычага торможения, установите стояночный тормоз и медленно отпустите рычаги.

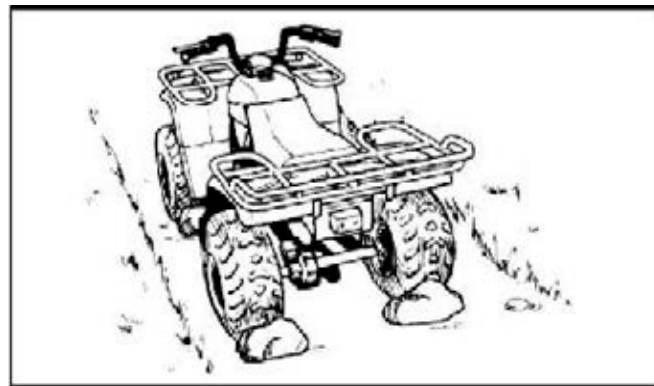

## ЧТО ДЕЛАТЬ....

**Если не удается выполнить поворот на квадроцикле:** остановите квадроцикл и попробуйте выполнить поворот еще раз. Помните, что необходимо перенести вес тела наружу поворота, опираясь на внешнюю подножку. Для лучшей управляемости перенесите вес тела также и вперед, подавшись над передними колесами.

**Если Ваш квадроцикл начинает опрокидываться во время поворота:** для восстановления равновесия подайтесь больше внутрь поворота. При необходимости плавно отпускайте рычаг дроссельной заслонки и/или подруливайте наружу поворота.

**Если квадроцикл начинает заносить в сторону:** доворачивайте руль в направлении заноса, если для этого есть место. Торможение или ускорение не рекомендуется выполнять до окончания корректировки заноса.

**Если Вам не удается завершить на квадроцикле начатый въезд на холм:** разверните квадроцикл, если у Вас еще сохранилось поступательное движение. Если нет, остановитесь и спешьте в направлении вершины холма, затем вручную разверните квадроцикл. Если квадроцикл начинает соскальзывать назад, **НЕ ИСПОЛЬЗУЙТЕ ЗАДНИЙ ТОРМОЗ** – квадроцикл может опрокинуться и придавить Вас. Спешиваться с квадроцикла следует только в направлении вершины холма.

**Во время движения вдоль склона холма:** старайтесь перенести вес тела в направлении вершины холма для удержания должного равновесия. Если квадроцикл начинает опрокидываться, поворачивайте руль в направлении подножия холма (если на пути нет препятствий) для восстановления равновесия.

**Если Вы чувствуете, что квадроцикл вот-вот перевернется:** немедленно спешьте.

**Если Вы двигаетесь на квадроцикле по мелкому водному препятствию:** двигаться следует медленно и осторожно; скорость течения потока не должна быть высокой; остерегайтесь препятствий на пути. После выезда из воды постарайтесь удалить воду из квадроцикла и **УБЕДИТЕСЬ В ПРАВИЛЬНОЙ РАБОТЕ ТОРМОЗОВ**. Не продолжайте движение на квадроцикле, пока не будет полностью восстановлена должная тормозная способность.

## ПРОВЕРКА И ЗАМЕНА МОТОРНОГО МАСЛА

Моторное масло является важным фактором, влияющим на работу и срок службы двигателя. На заводе квадроцикл заправлен маслом для бензиновых двигателей марки 15W/40SF. В качестве заменителя рекомендуется использовать масло 4T SS-C 10W-40 п/с **MOTUL** или аналогичное масло **CASTROL**. Что касается вязкости масла, можно его выбрать в соответствии с климатом. При температурах ниже 0 °С рекомендуем использовать масло с вязкостью 5W-40.

Для замены масла, необходимо слить из картера использованное и залить новое масло.

Убедительно просим вас помнить об охране окружающей среды, когда речь идет об утилизации отработанного моторного масла. Рекомендуем слить отработанное масло в ёмкость с плотно закрывающейся крышкой и сдать на местный пункт приёма отработанных нефтепродуктов. Не выбрасывайте отработанное масло в мусоросборный контейнер и не выливайте на землю или в дренажные стоки.

### ПРОВЕРКА МОТОРНОГО МАСЛА:



Проверяйте уровень масла каждый день перед поездкой. Поставьте квадроцикл на ровную площадку. Прогреть не обязательно. Если двигатель недавно работал, нужно после остановки дать стечь маслу 5-10 минут и только потом контролировать уровень масла. Выньте масляный щуп и очистите его от масла. Вставьте его в отверстие картера, не закручивая в резьбу, и выньте для проверки уровня. Уровень должен быть между верхней и нижней отметками.

При необходимости, добавьте в картер определенное количество масла той марки, которая у вас была залита. Смешивать разные типы масел не рекомендуется. Не перелейте выше верхней метки. Эксплуатация двигателя с недостатком масла может нанести вред деталям квадроцикла.

## ЗАМЕНА МОТОРНОГО МАСЛА:



Для обеспечения быстрого и полного слива отработанного масла выполняйте процедуру замены масла на вертикально стоящем квадроцикле и при рабочей температуре двигателя. Для слива масла выверните масляный щуп и крышку сливного отверстия (1) Внимательно выкручивайте крышку сливного отверстия во избежание потери пружины (3). Очистите масляный фильтр (2).

Дождитесь, пока масло стечет полностью. Закрутите крышку сливного отверстия картера.

Залейте в картер двигателя масло рекомендованного типа через горловину масляного щупа (объем приблизительно 0,9 литра). Запустите двигатель и дайте

ему 3 - 5 минут поработать на холостом ходу.

Через 5 - 10 минут после остановки двигателя убедитесь, что уровень масла, замеренный при вертикально стоящем квадроцикле на горизонтальной твердой поверхности, находится на верхней отметке контрольного окна. При необходимости долейте масло до верхнего уровня щупа. Убедитесь в отсутствии подтекания моторного масла.

## РЕГУЛИРОВКА КАРБЮРАТОРА

Самостоятельное изменение основных настроек карбюратора может негативно повлиять на устойчивую работу двигателя.

Регулировку оборотов холостого хода следует проводить на прогретом двигателе.

В случае если вы испытываете затруднения с пуском двигателя в холодное время, используйте ручку обогатителя карбюратора. Это существенно облегчит и ускорит запуск двигателя.

## ПРОВЕРКА СВЕЧИ ЗАЖИГАНИЯ

Свеча зажигания является важным компонентом двигателя, состояние которого легко проверить. Состояние свечи зажигания может указывать на состояние двигателя. Например, очень белый цвет центрального электрода может указывать на утечку воздуха или проблему смесеобразования для этого цилиндра. Не проводите попытки диагностировать такие проблемы самостоятельно – обратитесь к дилеру.

Вам следует регулярно проверять свечу и при необходимости чистить ее, что поможет продлить ее срок службы. Если разрушение электродов становится чрезмерным, Вам следует заменить свечу зажигания свечой соответствующего типа - A7RTC или C7HSA.

Перед установкой свечи зажигания, измерьте зазор между электродами. Он должен быть таким, как указано на фотографии.



**Проводите работы, связанные с обслуживанием элементов питания Вашего квадроцикла, осторожно, так как бензин относится к легковоспламеняющимся жидкостям, а пары его взрывоопасны. Не курите во время технического обслуживания квадроцикла, а также не проводите работы вблизи источников открытого огня — это может привести к материальному и физическому ущербу.**

## ОБСЛУЖИВАНИЕ АККУМУЛЯТОРА

На квадроцикле используется не обслуживаемый аккумулятор 12V5Ah (12 вольт, 5 ампер-часов).

Если квадроцикл не используется длительное время, снимите с него аккумуляторную батарею, чтобы уменьшить ее разрядку. Сначала снимите отрицательный провод. После подзарядки аккумулятора храните его в темном проветриваемом помещении. Если аккумулятор оставлен в квадроцикле, надо отсоединить отрицательный провод.

Регулярно снимайте аккумулятор и очищайте плюсовую и минусовую клеммы. Сначала подсоединяйте плюсовой провод, а затем минусовый. Надежно закрепите провода на клеммах.

При замене используйте аккумулятор с аналогичными характеристиками.

**Для замены или обслуживания аккумулятора необходимо поднять сидение квадроцикла:**

1. Просуньте руку между колесом и подкрылком сзади.
2. Нащупайте язычок защелки сидения.
- 2.Потяните в сторону (а)
- 3.Чтобы закрыть сидение, опускайте его до характерного щелчка.





## ТОРМОЗНАЯ СИСТЕМА

Данная модель квадроцикла оснащена передним барабанным и задним дисковым тормозами. Тормоза очень важны для вопроса личной безопасности и должны всегда находиться в исправном состоянии.



**Перед началом движения всегда осматривайте тормоза квадроцикла – это поможет избежать возможных отказов во время движения и вызванных ими аварийных ситуаций.**

## ПРОВЕРКА УРОВНЯ ТОРМОЗНОЙ ЖИДКОСТИ:

Поставьте квадроцикл на ровную поверхность.

Посмотрите на индикатор уровня тормозной жидкости. Уровень тормозной жидкости должен быть виден в смотровом окне. По ходу износа тормозных накладок уровень жидкости может незначительно снижаться.

Если вы замечаете быстрое падение уровня тормозной жидкости или замечаете следы утечки в тормозной системе, обратитесь в сервисный центр.

Используйте только тормозную жидкость класса DOT4.

*Смотровое окно >*

*Квадроцикл оснащен ножным задним тормозным механизмом. Даже водители небольшой комплектации способны максимально эффективно использовать тормозную систему.*



**Тормозная жидкость может вызвать раздражение. Необходимо избегать контакта тормозной жидкости с кожей или попадания ее в глаза. В случае контакта с кожей, тщательно промойте это место водой. В случае если тормозная жидкость попала в глаза, их необходимо промыть большим количеством чистой воды и в течение короткого времени обратиться к врачу.**

## ЦЕПЬ

Срок службы цепи зависит от ее надлежащей смазки и регулировки. Недостаток технического обслуживания может привести к преждевременному износу или повреждению цепного привода и звездочки. Необходимо периодически проверять и смазывать цепь квадроцикла, т.к. она подвержена растяжению.

Проверка состояния цепного привода:

1. Поставьте квадроцикл на ровную поверхность, переведите рычаг передач в нейтральное положение.
2. Проверьте провисание цепи.
3. Передвиньте квадроцикл влево - вправо. Проверьте провисание приводной цепи. Повторите это несколько раз. Провисание цепи должно оставаться неизменным. Если цепь провисает только в некоторых положениях, необходимо осмотреть зубья звездочек на возможные повреждения или износ.
4. Осмотрите зубья звездочек на предмет возможного износа или повреждений.
5. Если цепной привод или звездочки имеют чрезмерный износ или повреждения, они должны

быть заменены. Никогда не используйте новую цепь с изношенными звездочками, это приведет к быстрому износу цепи.

### РЕГУЛИРОВКА ЦЕПИ:

1. Поставьте квадроцикл на ровную поверхность, переведите рычаг передач в нейтральное положение.
2. Ослабьте регулирующие гайки(1).
3. Переместите эксцентрик (2), используя специальный инструмент, а затем затяните регулирующие гайки. Цепь под нагрузкой должна иметь «слабину» равную 10 ~ 20 мм. Необходимо использовать специальную смазку для цепи и пропитывать каждое звено цепи так, чтобы смазка проникала между стыками

пластин, штифтов, втулок и роликами.



## ВОЗДУШНЫЙ ФИЛЬТР

### **Снятие, очистка и установка воздушного фильтра:**

Воздушный фильтр должен обслуживаться регулярно. При езде по пыльным дорогам очищайте его чаще. Содержание воздушного фильтра в чистоте очень важно для правильной работы двигателя.

**Порядок разборки:** Снимите крепежные винты с крышки фильтра. Ослабьте фиксирующий хомут и снимите фильтр. Сборка производится в обратном порядке.

**Очистка:** Промойте фильтр специальными чистящими средствами.

**Пропитка:** После промывки пропитайте фильтрующий элемент специальным средством и просушите.

Данные действия важны для правильной работы двигателя.

Заменяйте фильтрующий элемент через каждые 200 моточасов (либо 12 месяцев). При езде по пыльным дорогам меняйте элемент чаще, чтобы двигатель работал лучше.

Если фильтрующий элемент установлен неплотно, пыль и грязь могут попасть непосредственно в цилиндр, при этом происходит сильный абразивный износ двигателя.

Плотно установите воздушный фильтр на горловину. Поставьте горловину на порт карбюратора и плотно затяните винт крепящего ремня. Избегайте попадания воды на фильтрующий элемент, так как это приведет к плохому пуску двигателя и снижению его эффективности.



**Элемент воздушного фильтра не должен быть повреждён — это приведёт к сокращению срока службы двигателя.**



**Никогда не очищайте фильтр с помощью бензина или любого другого горючего вещества — это может привести к пожару и травмам.**

## УХОД И ХРАНЕНИЕ

Зачастую тщательный уход за Вашим квадроциклом может не только улучшить его внешний вид, но и улучшить его качества в целом и продлить срок службы многих элементов.

1. Перед мойкой транспортного средства:

1.1. Заблокируйте вход в выхлопную трубу, чтобы предотвратить попадание в нее воды. Для этого можно использовать пластиковый пакет и тугую резиновую ленту.

1.2. Убедитесь в том, что свеча зажигания и крышки всех заправочных отверстий правильно установлены.

2. Если картер двигателя слишком замаслен, нанесите на него кистью обезжириватель. Не наносите обезжириватель на цепь, цепные звездочки или колесные мосты.

3. Смойте грязь и обезжириватель водой из поливочного шланга. Используйте не слишком сильный напор воды.

Слишком сильный напор воды может вызвать просачивание воды или разрушение колесных подшипников, тормозов, уплотнений трансмиссии и электрооборудования. Неправильное использование устройств подачи воды под высоким давлением для мойки квадроциклов часто приводит к необходимости проведения дорогостоящего ремонта.

4. Когда большая часть грязи смыта водой из шланга, следует вымыть все поверхности теплой водой с мягким моющим средством. Для очистки труднодоступных мест удобно использовать старые зубные щетки или ершики для бутылок.

5. Сразу же после этого обмойте квадроцикл чистой водой и просушите все поверхности замшей, чистым полотенцем или другой мягкой абсорбирующей тканью.

7. Просушите цепь и смажьте ее для предупреждения появления ржавчины. **Необходимо смазывать цепь после каждой поездки, специализированной смазкой для цепи.**

8. Почистите сиденье средством для чистки виниловой обивки, чтобы материал сиденья оставался эластичным и блестящим.

9. Можно нанести автовоск на все окрашенные и хромированные поверхности. Избегайте смешивания автовоска с моющими средствами. Многие моющие средства содержат абразивы, которые могут повредить краску или защитное покрытие. По завершении чистки заведите двигатель и дайте ему поработать на холостом ходу в течение нескольких минут.



## **ПОТЕНЦИАЛЬНАЯ УГРОЗА**

Использование квадроцикла с мокрыми тормозами после мойки.

## **ЧТО МОЖЕТ СЛУЧИТЬСЯ**

Мокрые тормоза могут обладать меньшей тормозной способностью, что повышает вероятность аварии.

## **КАК ИЗБЕЖАТЬ ОПАСНОСТИ**

Проверьте работу тормозов после мойки. Примените торможение несколько раз на малой скорости, чтобы удалить влагу из-под тормозных накладок.

## **КРАТКОВРЕМЕННОЕ ХРАНЕНИЕ:**

Всегда храните квадроцикл в холодном сухом месте, а при необходимости защиты от пыли накройте его воздухопроницаемым чехлом.



## **ПОТЕНЦИАЛЬНАЯ УГРОЗА**

Неправильное хранение квадроцикла

## **ЧТО МОЖЕТ СЛУЧИТЬСЯ**

Коррозия, дефекты и поломки.

## **КАК ИЗБЕЖАТЬ ОПАСНОСТИ**

Хранение квадроцикла в плохо проветриваемом помещении или хранение мокрого квадроцикла под брезентом приведет к попаданию воды и влаги на его агрегаты и вызовет их коррозию. Для предотвращения коррозии избегайте хранения в сырых подвалах, конюшнях или хлевах (из-за присутствия аммиака) и в местах хранения концентрированных химикатов.

## **ДОЛГОВРЕМЕННО ХРАНЕНИЕ:**

1. Перед началом длительного хранения заполните топливный бак квадроцикла до максимального уровня и добавьте стабилизатор топлива (если он доступен для вас) для предотвращения старения топлива.

2. Выполните следующие действия для защиты цилиндров, поршневых колец и т.п. от коррозии.

- a). Снимите наконечники свечи зажигания и свечу зажигания.
- b). Залейте чайную ложку моторного масла в гнездо свечи зажигания.
- c). Наденьте наконечник свечи зажигания на свечу, а затем разместите свечу зажигания на головке цилиндров таким образом, чтобы электроды были замкнуты на «массу». (Эта мера ограничит искрообразование во время следующей операции).
- d). Несколько раз проверните стартером коленчатый вал двигателя. (Это позволит покрыть стенки цилиндров маслом).
- e). Снимите наконечник со свечи зажигания. После установки свечи зажигания на место наденьте на нее наконечник.

3. Смажьте все тросы управления и оси всех рычагов и педалей.

4. Проверьте и при необходимости отрегулируйте давление воздуха в шинах, а затем приподнимите квадроцикл таким образом, чтобы все колеса свесились. Вместо этого допускается проворачивать колеса ежемесячно для предотвращения ухудшения их свойств в одной точке.

## **ПОТЕНЦИАЛЬНАЯ УГРОЗА**

Неправильные действия при заправке квадроцикла топливом или обращении с топливом.



## **ЧТО МОЖЕТ СЛУЧИТЬСЯ**

Возгорание или взрыв топлива.

## **КАК ИЗБЕЖАТЬ ОПАСНОСТИ**

Всегда заправляйте бензобак топливом и обращайтесь с топливом в хорошо проветриваемых местах при выключенном двигателе. При работе с топливом не курите и не допускайте наличия поблизости открытых источников огня или искр.

Не заливайте топливо в бензобак через край. Старайтесь не проливать топливо во время заправки бензобака. После заправки убедитесь, что крышка заправочного отверстия закрыта правильно и надежно.

Если топливо пролилось, прежде чем запускать двигатель вытрите все пролитое топливо.

## **ПОТЕНЦИАЛЬНАЯ УГРОЗА**

Длительный контакт топлива с кожей. Вдыхание паров топлива.



## **ЧТО МОЖЕТ СЛУЧИТЬСЯ**

Топливо может вызвать раздражение кожи, а пары топлива могут повредить легкие.

## **КАК ИЗБЕЖАТЬ ОПАСНОСТИ**

Избегайте регулярного или продолжительного контакта с топливом или вдыхания топливных паров.

Изменения в конструкции или использование аксессуаров, не изготовленных компанией Avantis, могут отрицательно сказаться на безопасности вождения квадроцикла. Прежде чем вы решите внести изменения в конструкцию квадроцикла или добавить какие-нибудь аксессуары, ознакомьтесь со следующей информацией.

## **Аксессуары**

Настоятельно рекомендуется использовать исключительно оригинальные аксессуары Avantis, предназначенные и испытанные для данного квадроцикла. Компания Avantis не имеет возможности испытать все представленные на рынке аксессуары, поэтому персональная ответственность за выбор, установку или использование неоригинальных аксессуаров лежит исключительно на владельце квадроцикла. Обратитесь за помощью к официальному дилеру и всегда следуйте приведённым ниже рекомендациям: Убедитесь, что аксессуары не уменьшают дорожный просвет и угол въезда, ход подвески или угол поворота управляемого колеса, не меняют вашу посадку и не создают помех для доступа к органам управления.

## **Изменения конструкции**

Мы настоятельно рекомендуем не демонтировать никакое оригинальное оборудование и не вносить модификации, вызывающие изменения конструкции или эксплуатационных характеристик квадроцикла. Такие изменения приведут к серьёзному нарушению управляемости, устойчивости и тормозных качеств и сделают ваш квадроцикл опасным для использования. Снятие или изменение конструкции приборов освещения, системы выпуска сделают эксплуатацию квадроцикла незаконной.

**Следует отметить, что использование неоригинальных аксессуаров и аксессуаров установленных не в специализированном сервисном центре для тюнинга транспортного средства ATV, установка которых влияет на эксплуатационные показатели техники, влечёт снятие Вашего квадроцикла с гарантии.**





Квадроцикл необходимо обслуживать через определенные промежутки времени – либо в указанный пробег (моточасы) либо через определенные промежутки времени после продажи (1 месяц, 3 месяца, 6 месяцев и т.д. с даты продажи), в зависимости от того, что наступит ранее. Перед выполнением обслуживания необходимо провести его тщательную мойку. При езде по пыльным дорогам проводите чистку чаще, а замену раньше обычного.

Приведенные в таблице значки означают следующее:

**П:** проверить, помыть, отрегулировать, смазать или заменить; **О:** очистить; **З:** заменить;

**Р:** отрегулировать.



# РЕГЛАМЕНТНЫЕ РАБОТЫ

Пункт	Моточасы или месяцы (смотря что наступит раньше)						
	40 (1 месяц)	80 (3 месяц)	120 (6 месяц)	160 (9 месяц)	200 (12 месяц)	400 (24 месяц)	Примечание
Топливная система			п	п	п	п	
Работа дросселя		п	п	п	п	п	
Карбюратор на холостом ходу		п	п	п	п	п	
Элемент воздушного фильтра		о	о	з	Замена каждые 12 месяцев		
Моторное масло	з	з	з	Замена каждые 100 моточасов или 6 месяцев			
Свеча зажигания			п	п	п	з	
Вентиляция картера			п	п	п	п	
Сетка масляного фильтра			о	о	о	о	1 раз в год
Зазоры клапанов			п	п	п	п	
Приводная цепь	После каждой поездки проверять и смазывать						
Передний и задний тормоз		п/р	п/р	п/р	п/р	п/р	
Износ тормозной накладки		п	п	п	п	п	
Передняя фара		п	п	п	п	п	1 раз в месяц
Подвеска			п	п	п	п	
Стоп сигналы	п	п	п	п	п	п	
Гайки, болты	п		п	п	п	п	1 раз в месяц
Колеса			п	п	п	п	1 раз в 3 месяца
Подшипник рулевой колонки			п	п	п	п	1 раз 6 месяцев

## **УВАЖАЕМЫЙ ПОКУПАТЕЛЬ! ВНИМАТЕЛЬНО ОЗНАКОМЬТЕСЬ С УСЛОВИЯМИ ГАРАНТИИ!**

**Гарантийный срок эксплуатации изделия составляет 30 дней со дня продажи** (при отсутствии нарушений настоящих Условий) в зависимости от того, что наступит раньше. Гарантийный ремонт осуществляется за счет Продавца в сервисном центре уполномоченного дилера или в Авторизованном Продавцом сервисном центре, и заключается в замене дефектных частей изделия. Доставка неисправного изделия в сервисный центр производится Покупателем собственными силами и за счет собственных средств. Продавец или ее представители оставляют за собой право заменить неисправное изделие либо заменить неисправную часть исправной с сохранением срока гарантии.

### **Претензии на гарантийный ремонт не принимаются в следующих случаях:**

- при истечении гарантийного срока;
- при отсутствии гарантийного талона или неправильном его заполнении;
- при наличии явных механических повреждений, либо повреждений, возникших вследствие аварии, нарушения правил эксплуатации (эксплуатация вне указанного диапазона температур, применение не рекомендованных эксплуатационных материалов и жидкостей и т.п.) и не аккуратного обращения с изделием;
- при попадании в изделие посторонних предметов и других повреждающих элементов;
- при повреждениях, возникших во время стихийных бедствий, аварий, террористических актах или военных действий;
- в случае претензий по отдельным параметрам, не нормируемым технической документацией;

- при отсутствии в гарантийном талоне отметки о своевременном прохождении обязательного технического обслуживания изделия в сервисном центре уполномоченного дилера или в Авторизованном Продавцом сервисном центре;
- в случае использования не оригинальных аксессуаров для тюнинга транспортного средства, установка которых влияет на эксплуатационные показатели техники;
- в случае самостоятельного ремонта либо ремонта в не уполномоченном на это Продавцом сервисном центре.

### **Сроки проведения технического обслуживания:**

№ 1 – через 1 месяц с даты продажи или по достижении 40 моточасов, в зависимости от того, что наступит ранее;

№ 2 – через 3 месяца с даты продажи или по достижении 80 моточасов, в зависимости от того, что наступит ранее

№ 3 – через 6 месяцев с даты продажи или по достижении 120 моточасов, в зависимости от того, что наступит ранее.

№ 4 – через 9 месяцев с даты продажи или по достижении 160 моточасов, в зависимости от того, что наступит ранее.

№ 5 – через 12 месяцев с даты продажи или по достижении 200 моточасов, в зависимости от того, что наступит ранее.

Допускается перепробег для прохождения ТО не более 5 моточасов. Все виды технического обслуживания платные.

При выявлении недостатков транспортного средства Покупатель обязан незамедлительно прекратить его эксплуатацию, приняв все доступные меры для того, чтобы исключить или максимально уменьшить дополнительный ущерб от возникшей неисправности.

Ограниченная гарантия (30 моточасов или 1 месяц) распространяется на: шаровые опоры, цепь, подшипники, рулевые наконечники.



### **Гарантия не распространяется на:**

- расходные детали и материалы: тормозные колодки, тормозные диски и барабаны, патрубки и пластмассовые изделия, амортизаторы, АКБ, шины, камеры, шланги, тросы, сайлентблоки, втулки подвески, свечи зажигания, фильтры, масла, тормозную жидкость, лампы, предохранители, пластмассовые изделия, приводные ремни и ремни вариатора;
- регулировочные работы: регулировку карбюратора, зазоров в клапанах, регулировку рулевого управления, прокачку тормозной системы, регулировку светового оборудования;
- последствия воздействия внешних факторов: при попадании воды в узлы и агрегаты, хранении транспортного средства в несоответствующих условиях, сколы, трещины, внешние повреждения.



### **Гарантия аннулируется при:**

- нарушении настоящего регламента технического обслуживания у дилера или уполномоченного производителем сервисного центра;
- нарушении правил технической эксплуатации, включающих нарушение правил обкатки, превышении допустимой грузоподъемности квадроцикла, нарушении иных требований и рекомендаций «Руководства по эксплуатации»;
- превышении пробега между ТО свыше 5 моточасов от номинальной величины установленного пробега;

- небрежном обращении с техникой, использованием неоригинальных запасных частей;
- использовании марки топлива, отличной от рекомендуемой руководством по эксплуатации;
- ремонте транспортного средства неквалифицированным персоналом;
- несанкционированном изменении конструкции, электрооборудования и регулировок транспортного средства;
- использовании транспортного средства в любых спортивных или коммерческих целях.

**Порядок выполнения гарантийных работ:** для рассмотрения рекламации Покупатель должен доставить мотовездеход и данное Руководство по эксплуатации (либо Договор купли-продажи) к продавцу техники или в уполномоченный сервисный центр. Покупателю необходимо предварительно связаться с Продавцом мотовездехода по телефону и уточнить адрес сервисного центра. В ремонт по гарантии техника принимается только в чистом виде. Срок выполнения работ – не более 45 дней при наличии запасных частей. При их отсутствии срок гарантийного ремонта увеличивается на срок их доставки.

Возврат и обмен мотовездехода осуществляется в соответствии с действующим законодательством РФ, в частности с Законом о защите прав потребителей и Постановлением Правительства РФ от 19 января 1998 г. № 55.

Продавец и сервисный центр, за ущерб, нанесенный лицам или предметам в результате использования изделия, даже при наличии дефектов в материале или узлах последнего, ответственности не несет.

**ПОКУПАТЕЛЬ**

---

(подпись,  
инициалы, фамилия)

**ПРОДАВЕЦ**

---

(подпись,  
инициалы, фамилия)

М.П.

<b>Изделие</b>	
<b>Модель</b>	
<b>Номер двигателя</b>	
<b>Номер рамы</b>	
<b>Дата продажи</b>	
<b>ФИО клиента</b>	
<b>Адрес</b>	
<b>Дата выдачи квадроцикла первому владельцу</b>	



**Гарантийный срок квадроцикла указан в условиях гарантии. Данный талон действителен только при условии его заполнения в день продажи, и наличии действительных подписей продавца и покупателя или их представителей.**

**Подпись покупателя:**  
**Дата:**

**Подпись продавца:**  
**Дата:**

<b>1-ое техническое обслуживание (1-й месяц со дня продажи или 40 моточасов).</b>	
<b>Дата:</b>	
<b>Работы произвел:</b>	
<b>ФИО мастера:</b>	<b>Подпись</b>
<b>Список работ:</b>	
	<i><b>Печать сервисного центра</b></i>
<b>2-ое техническое обслуживание (3-й месяц со дня продажи или 80 моточасов).</b>	
<b>Дата:</b>	
<b>Работы произвел:</b>	
<b>ФИО мастера:</b>	<b>Подпись</b>
<b>Список работ:</b>	
	<i><b>Печать сервисного центра</b></i>



**3-е техническое обслуживание (6-й месяц со дня продажи или 120 моточасов).**

<b>Дата:</b>	
<b>Работы произвел:</b>	
<b>ФИО мастера:</b>	<b>Подпись</b>
<b>Список работ:</b>	
	<i><b>Печать сервисного центра</b></i>

**4-ое техническое обслуживание (9-й месяц со дня продажи или 160 моточасов).**

<b>Дата:</b>	
<b>Работы произвел:</b>	
<b>ФИО мастера:</b>	<b>Подпись</b>
<b>Список работ:</b>	
	<i><b>Печать сервисного центра</b></i>

## 5-ое техническое обслуживание (12-й месяц со дня продажи или 200 моточасов).

Дата:	
Работы произвел:	
ФИО мастера:	Подпись
Список работ:	
	<i>Печать сервисного центра</i>

## 6-ое техническое обслуживание (24-й месяц со дня продажи или 400 моточасов).

Дата:	
Работы произвел:	
ФИО мастера:	Подпись
Список работ:	
	<i>Печать сервисного центра</i>

## 7-ое техническое обслуживание (30-й месяц со дня продажи или 500 моточасов).

Дата:	
Работы произвел:	
ФИО мастера:	Подпись
Список работ:	
	<i>Печать сервисного центра</i>

## 8-ое техническое обслуживание (36-й месяц со дня продажи или 600 моточасов).

Дата:	
Работы произвел:	
ФИО мастера:	Подпись
Список работ:	
	<i>Печать сервисного центра</i>

# ГАРАНТИЙНЫЙ ТАЛОН №1

<b>Изделие</b>		
<b>Модель</b>		
<b>Номер двигателя</b>		
<b>Номер рамы</b>		
<b>Дата продажи</b>		
<b>Дата приема</b>		
<b>Дата выдачи</b>		
<b>Дефектовка</b>		
<b>Работы произвел:</b>		<i>Печать сервисного центра</i>
<b>Контроль работы:</b>		
<b>Подпись</b>		
<b>Срок гарантии – 30 дней</b>		

# ГАРАНТИЙНЫЙ ТАЛОН №2

<b>Изделие</b>		
<b>Модель</b>		
<b>Номер двигателя</b>		
<b>Номер рамы</b>		
<b>Дата продажи</b>		
<b>Дата приема</b>		
<b>Дата выдачи</b>		
<b>Дефектовка</b>		
<b>Работы произвел:</b>		<i>Печать сервисного центра</i>
<b>Контроль работы:</b>		
<b>Подпись</b>		
<b>Срок гарантии – 30 дней</b>		

# ГАРАНТИЙНЫЙ ТАЛОН №3

<b>Изделие</b>		
<b>Модель</b>		
<b>Номер двигателя</b>		
<b>Номер рамы</b>		
<b>Дата продажи</b>		
<b>Дата приема</b>		
<b>Дата выдачи</b>		
<b>Дефектовка</b>		
<b>Работы произвел:</b>		<i>Печать сервисного центра</i>
<b>Контроль работы:</b>		
<b>Подпись</b>		
<b>Срок гарантии – 30 дней</b>		

# ГАРАНТИЙНЫЙ ТАЛОН №4

<b>Изделие</b>		
<b>Модель</b>		
<b>Номер двигателя</b>		
<b>Номер рамы</b>		
<b>Дата продажи</b>		
<b>Дата приема</b>		
<b>Дата выдачи</b>		
<b>Дефектовка</b>		
<b>Работы произвел:</b>		<i>Печать сервисного центра</i>
<b>Контроль работы:</b>		
<b>Подпись</b>		
<b>Срок гарантии – 30 дней</b>		





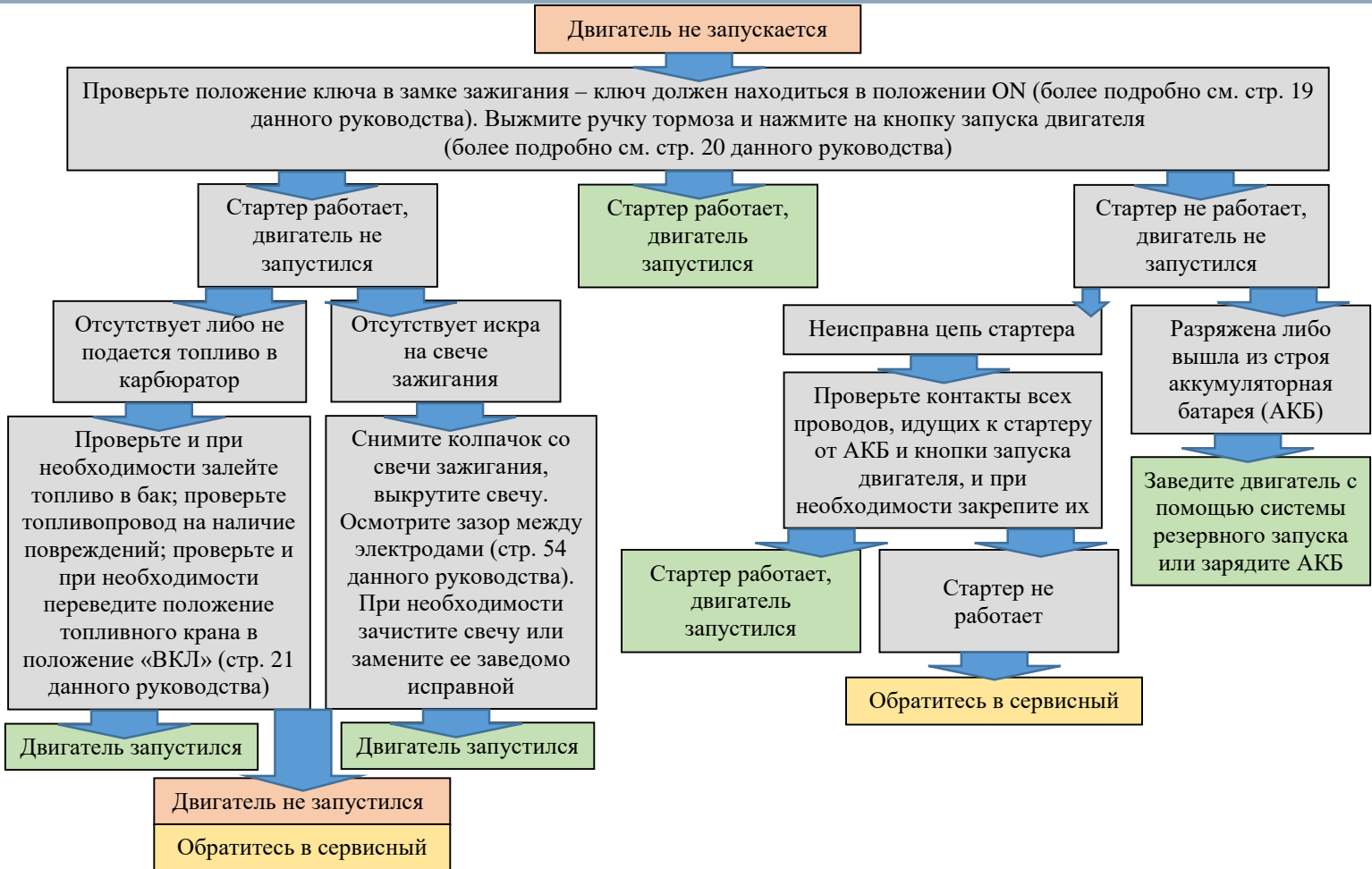

Двигатель не развивает достаточной мощности

Колеса вращаются свободно, без биений и заедания?

Проверьте состояние шин на возможные повреждения и по возможности устраните неполадки

Проверьте давление в шинах;  
Использование низкокачественного топлива – замените топливо; Перегрев двигателя – очистите ребра головки блока цилиндров от грязи и мусора;  
Проверьте и по необходимости, очистите воздушный фильтр (см. стр. 58. данного руководства)

Проблема устранена?

Да

Нет

Для дальнейшего поиска неисправности обратитесь в сервисный центр

Двигатель неустойчиво работает на холостом ходу

Необходимо отрегулировать обороты холостого хода

Проблема устранена

Использование низкокачественного топлива – замените топливо;  
Выкрутите и осмотрите свечу. При необходимости зачистите или замените ее заведомо исправной

Проблема устранена?

Да

Нет

Для дальнейшего поиска неисправности обратитесь в сервисный центр





<b>Наименование:</b>	<b>ООО «Авантис Моторс»</b>
<b>Адрес:</b>	<b>г. Москва, ул. Дорожная, д. 3, корп. 6</b>
<b>Телефон:</b>	<b>+7 (495) 215-28-27</b>
<b>Время работы</b>	<b>с 9-00 до 21-00 ежедневно без выходных</b>

**ООО «Авантис Моторс» сохраняет за собой право вносить любые изменения, включая изменения технических характеристик, дизайна и оснащения моделей без предварительного уведомления.**

**Материалы, опубликованные в данном руководстве по эксплуатации, - собственность ООО «Авантис Моторс». Любое воспроизведение материалов или их фрагментов допускается только с разрешения ООО «Авантис Моторс».**



**ООО «Авантис Моторс».**  
**Юридический адрес: 115612, Москва, ул. Братеевская,**  
**дом. 8, стр. 3, офис 4.**  
**ИНН: 7724317252**  
**КПП: 772401001**  
**ОГРН: 1157746406950 от 30.04.2014г.**  
**Московский банк ОАО «Сбербанк России»**  
**Р/С (руб): 40702810138000034110**  
**К/С: 30101810400000000225**  
**БИК: 044525225**  
**Телефон: +7 (495) 215-28-27 и 8-800-555-39-17**

**[www.avantsb.ru](http://www.avantsb.ru)**